



A PREFEITURA MUNICIPAL DE PARAIPABA ESTADO DO CEARÁ A/C: SR. PREGOEIRO E SUA EQUIPE DE APOIO

PREGÃO ELETRÔNICO Nº 038/2023-PE

DATA E HORÁRIO DE ABERTURA: 21 DE NOVEMBRO DE 2023 ÀS

09:00HS

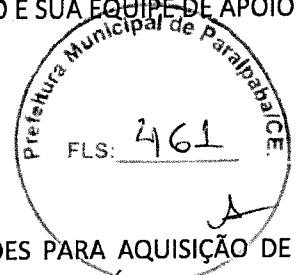

OBJETO: REGISTRO DE PREÇO VISANDO FUTURAS E EVENTUAIS CONTRATAÇÕES PARA AQUISIÇÃO DE VEÍCULOS (AMBULÂNCIAS OKM) PARA ATENDER AS NECESSIDADES DA SECRETARIA DE SAÚDE..

Declarações unificadas

A Empresa Manupa Com., Exp., Imp. de Equip. e Veículos Adaptados LTDA., inscrita no CNPJ sob o nº 03.093.776/0003-53, sediada Avenida Dom Luis, 807, SL PV21, Bairro Meireles, 60.160-230 – Fortaleza – CE

ITEM 1 – 2 VEÍCULOS MARCA: HILUX CS TRANSFORMADA EM AMBULÂNCIA

VEÍCULO AMBULÂNCIA TIPO FURGÃO OU PICK-UP, POTÊNCIA MÍNIMA 202 CV, (ampla participação) - TORQUE MÍNIMO 3.400 RPM, TRANSMISSÃO TIPO MANUAL 6 VELOCIDADES, FREIOS DIANTEIROS A DISCO E TRASEIRO A TAMBOR COM ABS E EBD, TRAÇÃO 4X4, AIR-BAGS PARA OS OCUPANTES DA CABINE, MEDIDAS EXTERNAS COMPRIMENTO MÍNIMO 5,320, ENTRE EIXO MÍNIMO 3.080, COMPRIMENTO INTERNO DA AMBULÂNCIA MÍNIMO 2.310, TANQUE DE COMBUSTÍVEL MÍNIMO 79 L, DIREÇÃO HIDRÁULICA OU ELÉTRICA, PNEUS RADIAIS MÍNIMO 225/70 R 17", CAPACIDADE DE CARGA MÍNIMO 1.000 KG, PESO EM ORDEM DE MARCHA MÍNIMO 1800 KG. DESCRITIVO DA TRANSFORMAÇÃO AMBULÂNCIA CONFECCIONADO EM BAÚ DE FIBRA DE VIDRO; REVESTIMENTO INTERNO NAS LATERAIS E TETO EM (PRFV) FIBRA DE VIDRO SEM EMENDAS, SENDO NECESSÁRIO PARA TOTAL HIGIENIZAÇÃO E NÃO PROLIFERAÇÃO DE FUNGOS, BACTÉRIAS E VÍRUS, CONFORME ABNT NBR 14.561/2000; PISO ANTIDERRAPANTE EM FIBRA DE VIDRO SEM EMENDAS PARA TOTAL HIGIENIZAÇÃO COM TRILHO EM FIBRA PARA ENTRADA E SAÍDA DA MACA, CONFORME ABNT NBR 14.561/2000; ARMÁRIO INTERNO LOCALIZADO NA REGIÃO SUPERIOR EM FIBRA DE VIDRO, CONFORME ABNT NBR 14.561/2000; BALCÃO EM FIBRA DE VIDRO, COM LOCAL PARA MEDICAMENTOS E SUPORTE PARA INSTALAÇÃO DE EQUIPAMENTOS, CONFORME ABNT NBR 14.561/2000; ILUMINAÇÃO INTERNA EM LED 12 V; 02 TOMADAS INTERNAS 2P+T 110 VCA; INVERSOR DE VOLTAGEM 400 WATTS; 02 TOMADA INTERNA 12 VCC; SINALIZADOR FRONTAL EM BARRA LINEAR COM MÍNIMO DE 05 LENTES INJETADAS EM UND 2 R\$ 365.000,00 (Trezentos e sessenta e cinco mil reais) R\$ 730.000,00 (setecentos e trinta mil reais) POLICARBONATO NA COR VERMELHA, COMPRIMENTO MÍNIMO DE 1.260 MM, LARGURA MÍNIMA DE 290 MM, MÍNIMO DE 10 BLOCOS DIANTEIROS, 10 BLOCOS TRASEIROS E 02 BLOCOS LATERAIS SENDO QUE CADA BLOCO CONTÉM 04 LEDS DE NO MÍNIMO 3 WATTS E LENTE DEFLETORA EM CADA LEDS; O MODULO DE CONTROLE DEVERÁ PERMITIR A GERAÇÃO DE EFEITOS LUMINOSOS QUE CARACTERIZEM O VEÍCULO PARADO, EM DESLOCAMENTO E EM SITUAÇÃO DE EMERGÊNCIA, FUNÇÃO DE FUNCIONAMENTO APENAS DOS LEDS FRONTAIS E UM LATERAL OU TRASEIROS E UM LATERAL E FUNÇÃO DE AUMENTO GRADUAL DE INTENSIDADE DOS LEDS, COM NO MÍNIMO DE 15 EFEITOS LUMINOSOS DE FLASH DISTINTOS; SINALIZADOR ACÚSTICO COM AMPLIFICADOR DE NO MÍNIMO 100 W RMS DE POTÊNCIA, @ 13,8 VCC, 03 (TRÊS) TONS DISTINTOS, RESPOSTA DE FREQUÊNCIA DE 300 A 3000 HZ E PRESSÃO SONORA A 01 (UM) METRO DE NO MÍNIMO 128

Matriz

Av Marques de São Vicente 1618 - sl 2705
Barra Funda - São Paulo - SP
CEP 01139-003

operacional@manupa.com.br
(11) 2478-2818
manupa.com.br

Filiais

Avenida Bernardo Manuel, 10.380 - II 03
Mondubim - Fortaleza - CE
CEP 60761-740

Rua João Pessoa de Matos, 530
Praia da Costa - Vila Velha - ES
CEP 29101-115

Rua Leonardo Rodrigues da Silva, 248 - sl 014
Pitangueiras - Lauro de Freitas - BA
42701-420

Avenida H. Rubens de Mendonça, 157 - sl 304, bl A
Baú - Culebó - MT
CEP 75008-900

Avenida Tefê, 204 - sl 01
Japim I - Manaus - AM
CEP 69078-000

DB @ 13,8 VCC COM UM ÚNICO AUTOFALANTE; LUZES DE ADVERTÊNCIA FIXADAS NAS LATERAIS DO VEÍCULO, SENDO TRÊS EM CADA LADO E 02 NA TRASEIRA; MACA RETRÁTIL COM COMPRIMENTO MÍNIMO DE 1.900 MM, CABECEIRA VOLTADA PARA FRENTE DO VEÍCULO, COM PÉS DOBRÁVEIS, SISTEMA ESCAMOTEÁVEL, PROVIDA DE RODÍZIOS CONFECCIONADOS EM MATERIAIS RESISTENTES A OXIDAÇÃO, PNEUS DE BORRACHA MACIÇA, SISTEMA DE FREIOS COM TRAVA DE SEGURANÇA PARA EVITAR O FECHAMENTO INVOLUNTÁRIO DAS PERNAS DA MACA QUANDO NA POSIÇÃO ESTENDIDA, PROJETADA DE FORMA A PERMITIR A RÁPIDA RETIRADA E INSERÇÃO DA VÍTIMA NO COMPARTIMENTO DA VIATURA, COM A UTILIZAÇÃO DE UM SISTEMA DE RETRAÇÃO DOS PÉS ACIONADO PELO PRÓPRIO IMPULSO DA MACA PARA DENTRO E PARA FORA DO COMPARTIMENTO, PODENDO SER MANUSEADA POR APENAS UMA PESSOA, 03 CINTOS DE SEGURANÇA FIXOS À MESMA, EQUIPADA COM TRAVAS RÁPIDAS, QUE PERMITAM PERFEITA SEGURANÇA E DESENGATE RÁPIDO, SEM RISCOS PARA A VÍTIMA, PROVIDA DE SISTEMA DE ELEVAÇÃO DO TRONCO DO PACIENTE EM PELO MENOS 45 GRAUS E COM A CAPACIDADE MÍNIMA DE 300 KG. DEVERÃO SER APRESENTADOS: AUTORIZAÇÃO DE FUNCIONAMENTO DE EMPRESA FABRICANTE DA MACA E REGISTRO OU CADASTRAMENTO NA ANVISA, COM GARANTIA MÍNIMA DE 24 MESES. ENSAIO DA MACA ATENDENDO À NORMA ABNT NBR 14561/2000 E AMD STANDARD 004 FEITO POR LABORATÓRIO DEVIDAMENTE CREDENCIADO; BANCOS LATERAIS PARA 04 PESSOAS COM CINTOS DE SEGURANÇA INDIVIDUAL, ESTOFAMENTOS EM COURVIN DE ALTA RESISTÊNCIA, COM ASSENTOS E ENCOSTOS DAS COSTAS INDIVIDUAIS, CONFORME ABNT NBR 14.561/2000; SUPORTE PARA FIXAÇÃO DE UM CILINDRO DE OXIGÊNIO COM CAPACIDADE DE 15 LITROS; CILINDRO DE OXIGÊNIO COM CAPACIDADE DE 15 LITROS; RÉGUA DE OXIGÊNIO DE 03 PONTAS COM FLUXÔMETRO / ASPIRADOR / UMIDIFICADOR; REDE DE OXIGÊNIO COM VÁLVULA E MANÔMETRO EM LOCAL DE FÁCIL VISUALIZAÇÃO; UMA JANELA NA LATERAL COM VIDRO CORREDIÇO, FIXADA SEM BORRACHA PARA MELHOR VEDAÇÃO E SAÍDA DE AGUA; VIDROS NAS DUAS PORTAS TRASEIRAS COM SERIGRAFIA E PELÍCULA OPACA; CONJUNTO COMPLETO DE FECHADURA, TRINCOS, DOIS AMORTECEDORES SENDO UM EM CADA PORTA; DUAS PORTAS TRASEIRAS EM FIBRA COM ABERTURA LATERAL DE FOLHA DUPLA; UM VENTILADOR INTERNO NO TETO DA AMBULÂNCIA COM PROTEÇÃO DE CÚPULA DE FIBRA, UM EXAUSTOR INTERNO NO TETO DA AMBULÂNCIA COM PROTEÇÃO DE CÚPULA DE FIBRA; PINTURA EXTERNA NA COR DO VEÍCULO; INSTALAÇÃO DE 01 SUPORTE PARA SORO E PLASMA FIXADO NO BALAUÍSTRE; BALAUÍSTRE FIXADO NO TETO; REFORÇO FIXADO NO PISO, EMBAIXO DE TODAS AS RODAS DA MACA EM ALUMÍNIO; SERIGRAFIA PADRÃO AMBULÂNCIA; CAVIDADE PARA COMUNICAÇÃO COM A CABINE; EQUIPAMENTO OPERACIONAL PARA GERENCIAMENTO DE TODO SISTEMA ELÉTRICO DA AMBULÂNCIA, POSSIBILITANDO O COMANDO DE DENTRO DA CABINE DO MOTORISTA PARA O AMBIENTE DO PACIENTE, SEM A NECESSIDADE DE INSTALAR BOTÕES NO PAINEL DO VEÍCULO, CONTROLANDO A CARGA DA BATERIA, LIGANDO E DESLIGANDO ILUMINAÇÃO INTERNA, LIGANDO E DESLIGANDO ILUMINAÇÃO EXTERNA NAS LATERAIS E STROBOS NO PARACHOQUE DIANTEIRO E TRASEIRO, LIGANDO E DESLIGANDO ILUMINAÇÃO DA ENTRADA "FAROL DE EMBARQUE", LIGANDO E DESLIGANDO GIROFLEX, LIGANDO E DESLIGANDO SIRENE E TROCA DE TONS, LIGANDO E DESLIGANDO TOMADAS 127VCA/220VCA E 12VCC, TRAJETOS ATRAVÉS DO GPS INTEGRADO, LIGANDO/DESLIGANDO O AR CONDICIONADO NO COMPARTIMENTO DO PACIENTE E GERENCIANDO A VELOCIDADE DO MESMO "CASO ESTEJA DISPONÍVEL NA AMBULÂNCIA", ACOMPANHANDO CARREGADOR DE PAREDE 110/220V, CARREGADOR VEICULAR 12V E CABO USB; ACOMPANHADO JUNTO A PROPOSTA O CCT (COMPROVANTE DE CAPACITAÇÃO TÉCNICA) CONFORME PORTARIA 142 DE 26/2019 INMETRO, E CERTIDÃO DE ADEQUAÇÃO E LEGISLAÇÃO DO TRÂNSITO (CAT) PORTARIA DENATRAN 190/2009 QUE DEVERÁ CORRESPONDER EXATAMENTE AO MODELO DO VEÍCULO OFERTADO NA PROPOSTA COMERCIAL. INCLUSO ALARME SONORO DE MARCHA RÉ E AR CONDICIONADO PARA COMPARTIMENTO DO PACIENTE. ENTREGA DA AMBULÂNCIA VAI PLATAFORMA (GUINCHO), ENTREGUE O KM

Matriz

Filiais

📍 Av Marques de São Vicente 1619 - sl 2705
Barra Funda - São Paulo - SP
CEP 01139-003

📍 Avenida Bernardo Manuel, 10.360 - lj 03
Mondubim - Fortaleza - CE
CEP 60761-740

📍 Rua Leonardo Rodrigues da Silva, 248 - sl 614
Pitangueiras - Lauro de Freitas - BA
42701-420

📍 Avenida Teffé, 204 - sl 01
Japim I - Manaus - AM
CEP 69078-000

✉️ operacional@manupa.com.br
☎️ (11) 2478-2618
🌐 manupa.com.br

📍 Rua João Pessoa de Mattos, 550
Praia da Costa - Vila Velha - ES
CEP 29101-115

📍 Avenida H. Rubens de Mendonça, 157 - sl 304, bl A
Baú - Cuiabá - MT
CEP 75008-900

MANUPA

Preço UNITÁRIO: R\$ R\$ R\$295.000,00 (DUZENTOS E noventa e cinco MIL REAIS).
PREÇO TOTAL: R\$ \$590.000,00 (quinhentos e noventa mil reais)

Validade Proposta: De **ACORDO CCOM EDITAL**

Prazo de entrega de acordo com o edital

Garantia: 12 (doze) meses à contar da data de entrega do(s) produto(s).

Condições de Pagamento: DE ACORDO COM O EDITAL

17.2 Na ocorrência da Banco do Brasil nº 001 Agência nº 474-x C/C nº 11.898-2

O veículo atenderá plenamente ao solicitado, e será entregue conforme solicitado no edital.

Declaro que estou de acordo com todas as normas e condições deste Edital e seus anexos.

OUTRAS CONDIÇÕES: No preço proposto já estão inclusos todos os custos de transportes, leis sociais, taxas, impostos, tributos e todos os demais encargos que recaiam sobre o objeto que será entregue ao órgão livre e desembaraçado de qualquer ônus.

O veículo será faturado pela: **Manupa Com., Exp., Imp. de Equip. e Veiculos Adaptados LTDA.**
Avenida Marques de São Vicente, 1619 Conj. 2705 I - SP Barra Funda - SP - Telefone: 11 2478-2818
inscrita no CNPJ nº. 03.093.776/0019-10.

Demais itens, declaramos que estamos de acordo com o edital.

Pernambuco, 21 de NOVEMBRO de 2023.

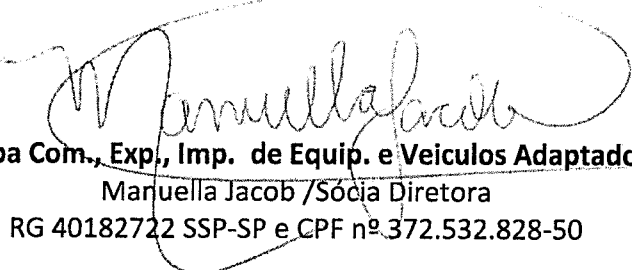
Manupa Com., Exp., Imp. de Equip. e Veiculos Adaptados LTDA.
Manuella Jacob / Sócia Diretora
RG 40182722 SSP-SP e CPF nº. 372.532.828-50



Matriz

Av Marques de São Vicente 1619 - sl 2705
Barra Funda - São Paulo - SP
CEP 01139-003

operacional@manupa.com.br
(11) 2478-2818
manupa.com.br

Filliais

Avenida Bernardo Manuel, 10.360 - lj 05
Mondubim - Fortaleza - CE
CEP 60761-740

Rua João Pessoa de Mattos, 530
Praia da Costa - Vila Velha - ES
CEP 29101-115

Rua Leonardo Rodrigues da Silva, 248 - sl 614
Pitangueiras - Lauro de Freitas - BA
42701-420

Avenida H. Rubens de Mendonça, 157 - sl 304, bl A
Baú - Cuiabá - MT
CEP 78008-900

Avenida Tefé, 204 - sl 01
Japim I - Manaus - AM
CEP 69078-000

Hilux 2023 - Ficha Técnica



Combustível Carrocena Versão		Cabine Simples Chassi		Diesel SRV		Cabine Dupla SRX		Conquest GR-Sport	
MOTORIZAÇÃO									
Motor Potência (cv/rpm) Torque (kgf.m/rpm) Cilindrada (cm³)		Diesel 2.8 L 16V Turbo 204 / 3.400 42,8 / 3.400 2.755 50,9 / 2.800 224 / 3.000 55,0 / 2.800							
Tracção		4x2, 4x4 e 4x4 reduzida com adomamento eletrónico, VSC (controle eletrónico de estabilidade) e A-TRC (controle eletrónico de tração) com bloqueio do diferencial.							
Transmissão		Manual de 6 velocidades Automática de 6 velocidades sequencial							
SUSPENSÃO									
Dianteira		Independente, braços duplos triangulares, molas helicoidais, barra estabilizadora							
Traseira		Eixo rígido, molas semielípticas de duplo estágio				Eixo rígido, molas semielípticas de duplo estágio ajustado (Light Duty Suspension)		Eixo rígido, molas semielípticas de duplo estágio ajustado (GR) e amortecedor monotubo	
DIREÇÃO									
Hidráulica									
FREIOS									
Dianteiros		Discos ventilados com ABS e EBD (distribuição eletrónica de força de frenagem)							
Traseiros		Tambor com ABS e EBD Tambor com ABS, EBD e BAS							
PNEUS E RODAS									
Pneus Rodas		225/70 R17 265/65 R17 265/60 R18 Aço estampado 17" Liga leve 17" Liga leve 18" Liga leve 17"							
DIMENSÕES E CAPACIDADES									
5.325									
Comprimento (mm) Largura sem espelho retrovisor (mm) Altura (mm)		1.800 1.795 1.855 1.815							
Entre eixos (mm)		3.085							
Peso bruto total (kg)		3.085							
Peso em ordem de marcha (kg)		2.085							
Capacidade de carga (kg)		2.090							
Capacidade máxima de tração (incluso reboque)		3.090							
Capacidade do tanque (L)		1.010 1.010 1.005 6.590 80							
DIMENSÕES E CAÇAMBA									
Comprimento (mm)		80							
Largura (mm)		1.569							
Altura (mm)		1.645							
FORA DE ESTRADA									
Vão livre mínimo do solo (mm)		269							
Ângulo de ataque		29°							
Ângulo de saída		26°							

FLs: 464
 Independente, braços duplos triangulares, molas helicoidais, barra estabilizadora

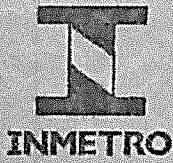

**CERTIFICADO
DE CAPACITAÇÃO
TÉCNICA - CCT**

Nº A0.042.347



01 BAZÃO SOCIAL (FORNECEDOR) **E. G. MAIA EIRELI (MAIA VEICULOS ESPECIAIS)** 15.633.724/0001-04

03 AVENIDA **FANNER DE MELO, S/N, QUADRA 10 LOTE 02 - PQ IND VICE-PRES. JOSE ALENCAR**

04 **PARAPECIDA DE GOIANIA** 05 ESTADO **GO** 08 CEP **74.993-500** 07 DDD TELEFONE **(62) 8430-9785**

06 **ESPECIAL / CAMINHONETE / AMBULÂNCIA** 09 MARCA/MODELO/VERSÃO **I/TOYOTA HILUX MAIA AMB**

10 DOCUMENTO(S) DE REFERÊNCIA **CAMINHONETE (TRANSFORMAÇÃO) | PORTARIAS INMETRO Nº 153/2022**

11 ORGANISMO DE INSPEÇÃO ASSESSORADO POR INSTITUIÇÃO TÉCNICA ESPECIALIZADA **CENTEC - CENTRO TÉCNICO DE INSPEÇÃO VEICULAR LTDA** 12 Nº DA ACREDITAÇÃO Nº DO LICENCIAMENTO **0197/2003 | 062**

13 ENDEREÇO **RUA WALDEMAR ELY, 171 - BAIRRO FLORESTAL**

14 **LAJEADO** 15 ESTADO **RS** 18 CEP **95900-728** 17 DDD TELEFONE **(51) 3707 0753**

18 RESPONSÁVEL TÉCNICO (OIA/ITL) **JONY AUGUSTO NUNES CREA/RS 153412** 22 ASSINATURA E CARIMBO DO OIA/ITL **CENTEC - Centro Técnico de Inspeção Veicular Ltda CNPJ 05.741.461/0001-72 Rua Waldemar Ely, 171, Florestal, Lajeado/RS Fone (51) 3707-0753**

19 DATA DE INSPEÇÃO **05/12/2022** 20 DATA DE EMISSÃO **10/01/2023** 21 VALIDADE **05/12/2024**

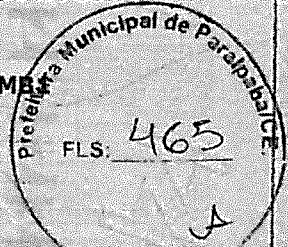

GRÁFICA: RAZÃO SOCIAL/CNPJ PRIMI TECNOLOGIA LTDA 05.218.494/0001-07

23 OBSERVAÇÕES

RENOVAÇÃO DE CCT - CAT Nº 0178/2021	CÓDIGO DE MARCA/MODELO/VERSÃO: 233804
MARCA/MODELO/VERSÃO	I/TOYOTA HILUX MAIA AMB
ESPÉCIE	ESPECIAL
TIPO	CAMINHONETE
CARROCERIA	AMBULÂNCIA
PBT	3.000 kg
CMT	5.850 kg
LOTACÃO	Condutor + 05 Passageiros
CAPACIDADE DE CARGA	1.010 kg
TARA	1.950 kg
PESO POR EIXO	14.1.249 29.1.101 kg
COMPRIMENTO ± LARGURA x ALTURA	5.500 x 1.800 x 1.720 mm
DISTÂNCIA ENTRE EIXOS	3.100 mm
BALANÇO TRASEIRO BALANÇO DIANTEIRO	1.300 mm 1.100 mm
CÓDIGO WHI	98W
POTÊNCIA	104 cv
TRANSFORMADOR	E. G. MAIA EIRELI/ EPP
CAT Original	Montadora não fornece
MARCA/MODELO/VERSÃO ORIGINAL	I/TOYOTA HILUX CSLSTM4FD
CÓDIGO DE MARCA/MODELO/VERSÃO ORIGINAL	23376Z
Nº DE EIXOS	02 Eixos

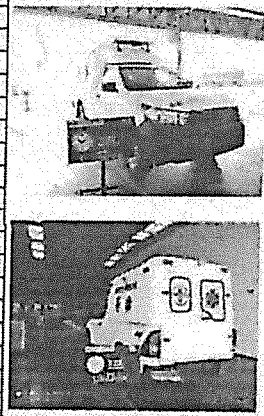

Engenheiro responsável pelo projeto e execução:
JOHNSON RODRIGUES - CREA 2553512/D-SP - RNP 2606219538
Engenheiro responsável pela avaliação da empresa:
JONY AUGUSTO NUNES - CREA/RS 153.412 - ITL 063 - OIA/SV 0197

Inspeção de Proteção Realizada pelo CIVA 0904 - INSPEÇÃO 153, RJ nº 003353/2021 emitida em 10/01/2023

Eng. Jony A. Nunes
CREA/RS 153412

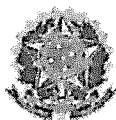

MINISTÉRIO DA INFRAESTRUTURA
SECRETARIA NACIONAL DE TRANSPORTES TERRESTRES
DEPARTAMENTO NACIONAL DE TRÂNSITO
COORDENAÇÃO-GERAL DE SEGURANÇA NO TRÂNSITO



CERTIFICADO DE ADEQUAÇÃO À LEGISLAÇÃO DE TRÂNSITO Nº 0178/2021/COENG-DENATRAN/CGST-DENATRAN/DENATRAN/SNTT

Brasília, 08 de fevereiro de 2021.

O Departamento Nacional de Trânsito (DENATRAN), em cumprimento ao que dispõe a Portaria nº 190/09 do DENATRAN, concede com base na documentação apresentada, constante no processo nº 50000.039813/2020-10 DENATRAN, o presente CERTIFICADO, a **E G MAIA - EIRELI**, CNPJ Nº 15.633.714/0001-04, referente ao veículo abaixo especificado:

MARCA/MODELO/VERSÃO: I/TOYOTA HILUX MAIA AMBI
CÓDIGO MARCA/MODELO/VERSÃO: 233804
MARCA/MODELO/VERSÃO ORIGINAL: I/TOYOTA HILUX CSLSTM4FD
CÓDIGO MARCA/MODELO/VERSÃO ORIGINAL: 233762
ESPECIE/TIPO: ESPECIAL/CAMINHONETE
CARROCARIA: AMBULÂNCIA - 101
LOTAÇÃO: CONDUTOR + 05 PASSAGEIROS
CAPACIDADE DE CARGA: 0,740 t
PBT: 3,000 t
CMT: 5,850 t
QUANTIDADE DE EIXOS: 02 EIXOS
FABRICANTE: TOYOTA S/A
TRANSFORMADOR: E G MAIA - EIRELI
PAÍS DE FABRICAÇÃO/ORIGEM: ARGENTINA
IDENTIFICADOR INTERNACIONAL DO FABRICANTE (WMI): 8AJ
CÓDIGO(S) VIN: *****

Este CERTIFICADO não exige o interessado de comprovar junto ao Órgão Executivo de Trânsito, por ocasião do registro, licenciamento e emplacamento, que o veículo esteja adequado à legislação vigente de identificação e de segurança veicular. A comprovação restringe-se à conformidade do veículo com o memorial descritivo.

DANIEL MARIZ TAVARES

Coordenador-Geral

CELSO MIZUNO

Diretor-Geral Substituto



Documento assinado eletronicamente por **Daniel Mariz Tavares**, Coordenador-Geral, em 12/02/2021, às 12:52, conforme horário oficial de Brasília, com fundamento no art. 3º, inciso V, da Portaria nº 446/2015 do Ministério dos Transportes.



Documento assinado eletronicamente por **Celso Mizuno**, Diretor-Geral Substituto, em 12/02/2021, às 15:45, conforme horário oficial de Brasília, com fundamento no art. 3º, inciso V, da Portaria nº 446/2015 do Ministério dos Transportes.



A autenticidade deste documento pode ser conferida no site https://sei.infraestrutura.gov.br/sei/controlador_externo.php?acao=documento_conferir&id_orgao_acesso_externo=0, informando o código verificador 3717257 e o código CRC 8B2A295E.

www.capericias.com.br



Referência: Processo nº 50000.039813/2020-10



SEI nº 3717257

Esplanada dos Ministérios, Bloco R, Anexo, Ala Oeste, 2º Andar
Brasília/DF, CEP 70044-902

Telefone: 20298227 - www.infraestrutura.gov.br

TOYOTA HILUX

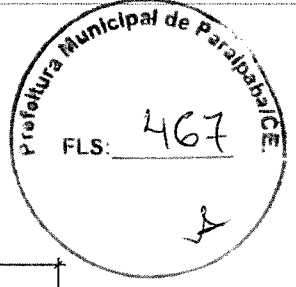
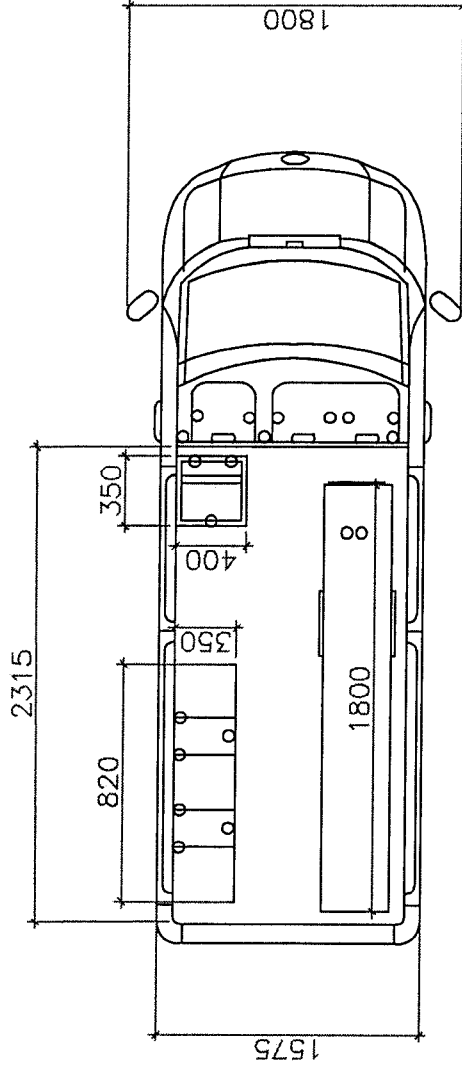
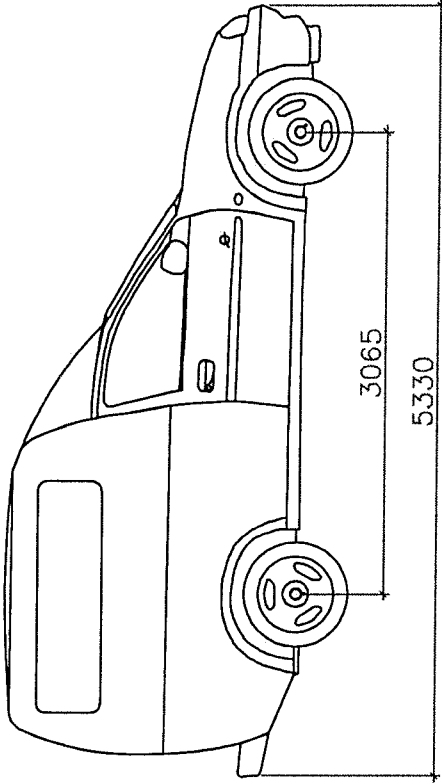

- ANCORAGEM DOS BANCOS SIMPLES/MÉDICO, BAÚ/ACOMPANHANTES E MACA/PACIENTE
- ANCORAGEM DOS CINTOS

APROVAÇÃO:

APROVAÇÃO

EMPRESA: RUA F-2 QUADRA 122 - LOTE 01 - FPO - BARRIO FASCALVILLE - COIMAMA - GO

Projeto/layout veículos

Razão Social: E G NIMA EIRELI - CNPJ 16633714000104

Nome do projeto: JOHNSON RODRIGUES - REGISTRO Nº 0823535170

Assinatura do Técnico: JOHNSON RODRIGUES - REGISTRO Nº 0823535170

VEÍCULO	TOYOTA HILUX
FOLHA	///
COL.	
NUMERO	
DATA	
ASSINATURA	

TOYOTA HILUX

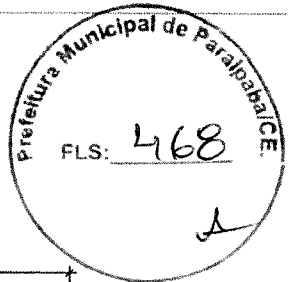
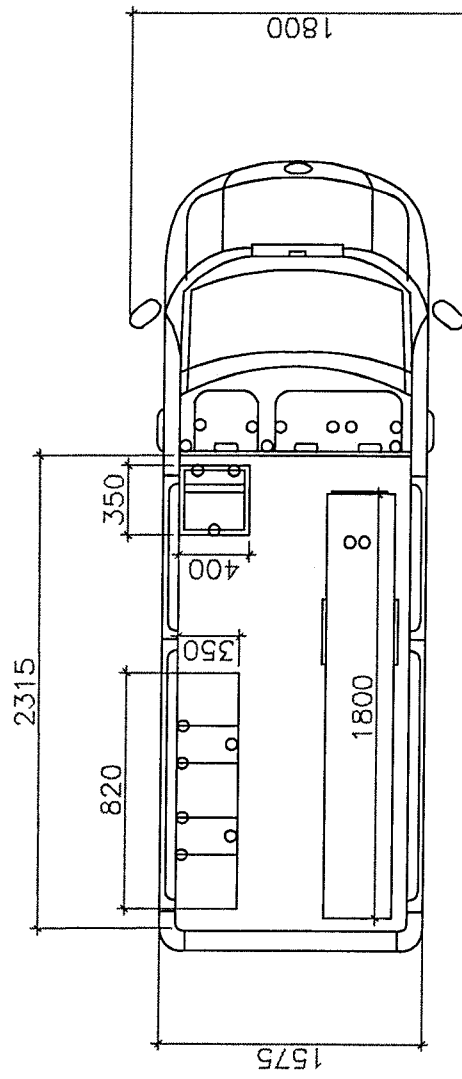
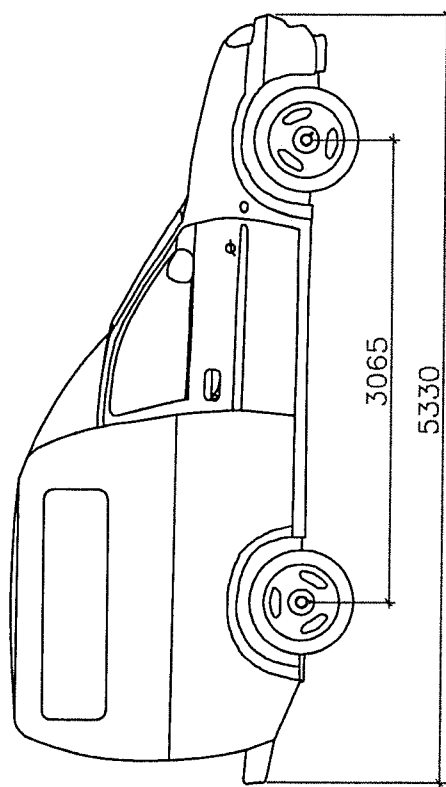

- ANCORAGEM DOS BANCOS SIMPLES/MÉDICO, BAÚ/ACOMPANHANTES E MACA/PACIENTE
- ANCORAGEM DOS CINTOS

APROVAÇÃO:

APROVAÇÃO

EMPRESA: RUA F-ZZ QUADRA 122- LOTE 01 - Nº20- BARRIO FAÇALVILLE - COIMBA - GO

Projeto/Layout veículos

Nome do projetista: E. G. MAIA EIRELLI - CNPJ: 16633714/0001-144

Assinatura: JOHNSON RODRIGUES - REGISTRO Nº 0815535170

Responsável Técnico: JOHNSON RODRIGUES - REGISTRO Nº 0815535170

CONTROLE VEICULO	PLACA	
	DATA	
TOYOTA HILUX		
DATA		
NOME		
CATEGORIA		



A PREFEITURA MUNICIPAL DE PARAIPABA ESTADO DO CEARÁ
A/C: SR. PREGOEIRO E SUA EQUIPE DE APOIO

A PREFEITURA MUNICIPAL DE PARAIPABA ESTADO DO CEARÁ A/C: SR. PREGOEIRO E SUA EQUIPE
DE APOIO

PREGÃO ELETRÔNICO Nº 038/2023-PE
DATA E HORÁRIO DE ABERTURA: 21 DE NOVEMBRO DE 2023 ÀS
09:00HS

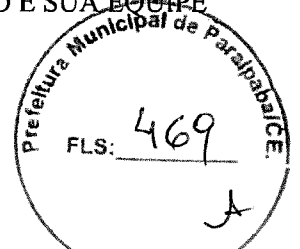

OBJETO: REGISTRO DE PREÇO VISANDO FUTURAS E EVENTUAIS CONTRATAÇÕES PARA AQUISIÇÃO DE VEÍCULOS (AMBULÂNCIAS OKM) PARA ATENDER AS NECESSIDADES DA SECRETARIA DE SAÚDE..

PROPOSTA REALINHADA

A Empresa Manupa Com., Exp., Imp. de Equip. e Veículos Adaptados LTDA., inscrita no CNPJ sob o nº 03.093.776/0003-53, sediada Avenida Dom Luis, 807, SL PV21, Bairro Meireles, 60.160-230 – Fortaleza – CE

ITEM 2– 10 VEÍCULOS MARCA: FIAT STRADA ENDURANCE

VEÍCULO AMBULÂNCIA TIPO FURGÃO OU PICK-UP, PARA SIMPLES REMOÇÃO COM POTÊNCIA MÍNIMA 85CV, (ampla participação) - TRÊS PORTAS SENDO DUAS NA CABINE E UMA NA AMBULÂNCIA, CILINDRADA MÍNIMA 1.300CC, CINTOS DE SEGURANÇA DIANTEIROS COM AJUSTE DE ALTURA, TANQUE DE COMBUSTÍVEL MÍNIMO 53 LITROS, RODA ARO 15" ORIGINAL DE FÁBRICA, DIREÇÃO HIDRÁULICA, AR CONDICIONADO, COMPUTADOR DE BORDO, CONTROLE DE TRAÇÃO, SENDO TODOS OS ITENS ORIGINAIS DE FÁBRICA DESCRITIVO DA TRANSFORMAÇÃO DESCRITIVO DA TRANSFORMAÇÃO: TIPO A, TRANSFORMAÇÃO CONFECCIONADO EM FIBRA DE VIDRO SEM EMENDAS, SENDO NECESSÁRIO PARA TOTAL HIGIENIZAÇÃO E NÃO PROLIFERAÇÃO DE FUNGOS, BACTÉRIAS E VÍRUS, CONFORME ABNT NBR 14.561/2000; DIVISÓRIA ENTRE CABINE DO MOTORISTA E PASSAGEIRO PERMANECENDO ORIGINAL DE FÁBRICA; PISO ANTIDERRAPANTE EM FIBRA DE VIDRO SEM EMENDAS PARA TOTAL HIGIENIZAÇÃO, CONTENDO NO MÍNIMO 2.100 MM COM TRILHO EM FIBRA PARA ENTRADA E SAÍDA DA MACA; ILUMINAÇÃO INTERNA EM LED 12V; 02 TOMADAS 12V; MÍNIMO DE UMA JANELA LATERAL COM VIDRO CORREDIÇÃO, COMPRIMENTO MÍNIMO 1.450 MM E ALTURA MÍNIMO DE 580 MM, FIXADA COM COLA PU SEM BORRACHA PARA MELHOR VEDAÇÃO E COM ABERTURA PARA SAÍDA DE ÁGUA; MACA RETRÁTIL COM COMPRIMENTO MÍNIMO A 1.970 MM, CABECEIRA VOLTADA PARA FRENTE DO VEÍCULO, COM PÉS DOBRÁVEIS, SISTEMA ESCOMOTEÁVEL, PROVIDA DE RODÍZIOS CONFECCIONADOS EM MATERIAIS RESISTENTES A OXIDAÇÃO, PNEUS DE BORRACHA MACIÇA, SISTEMA DE FREIOS COM TRAVA DE SEGURANÇA PARA EVITAR O FECHAMENTO INVOLUNTÁRIO DAS PERNAS DA MACA QUANDO NA POSIÇÃO ESTENDIDA, PROJETADA DE FORMA A PERMITIR A RÁPIDA RETIRADA E INSERÇÃO DA VÍTIMA NO COMPARTIMENTO DA VIATURA, COM A UTILIZAÇÃO DE UM SISTEMA DE RETRAÇÃO DOS PÉS ACIONADO PELO PRÓPRIO IMPULSO DA MACA PARA DENTRO E PARA FORA DO COMPARTIMENTO, PODENDO SER MANUSEADA POR APENAS UMA PESSOA, 03 CINTOS DE SEGURANÇA FIXOS À MESMA, EQUIPADA COM TRAVAS RÁPIDAS, QUE PERMITAM PERFEITA SEGURANÇA E DESENGATE RÁPIDO, SEM RISCOS PARA A VÍTIMA, PROVIDA DE SISTEMA DE ELEVÇÃO DO TRONCO DO PACIENTE EM

Matriz

Filiais

Av Marques de São Vicente 1619 - sl 2705
Barra Funda - São Paulo - SP
CEP 01139-003

operacional@manupa.com.br
(11) 2478-2818
manupa.com.br

Avenida Bernardo Manuel, 10.360 - lj 03
Mondubim - Fortaleza - CE
CEP 60761-740

Rua João Pessoa de Mattos, 530
Praia da Coeta - Vila Velha - ES
CEP 28101-115

Rua Leonardo Rodrigues da Silva, 248 - sl 614
Pitangueiras - Lauro de Freitas - BA
42701-420

Avenida H. Rubens da Mendonça, 157 - sl 304, bl A
Baú - Curitiba - MT
CEP 75008-900

Avenida Tefê, 204 - sl 01
Jepim I - Manaus - AM
CEP 69076-000

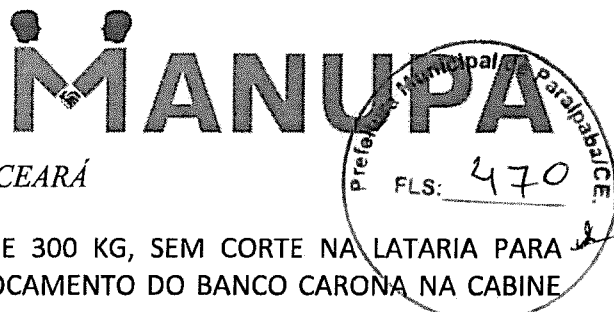

A PREFEITURA MUNICIPAL DE PARAIPABA ESTADO DO CEARÁ

A/C: SR. PREGOEIRO E SUA EQUIPE DE APOIO

PELO MENOS 45 GRAUS E COM A CAPACIDADE MÍNIMA DE 300 KG, SEM CORTE NA LATARIA PARA DESLOCAMENTO DA MACA DENTRO DA CABINE E SEM DESLOCAMENTO DO BANCO CARONA NA CABINE PARA FRENTE A FIM DE NÃO COMPROMETER A SEGURANÇA DO PASSAGEIRO E CASO DE ACIONAMENTO DO AIRBAG. DEVERÃO SER APRESENTADOS: AUTORIZAÇÃO DE FUNCIONAMENTO DE EMPRESA FABRICANTE DA MACA E REGISTRO OU CADASTRAMENTO NA ANVISA, COM GARANTIA MÍNIMA DE 24 MESES. ENSAIO DA MACA ATENDENDO À NORMA ABNT NBR 14561/2000 E AMD STANDARD 004 FEITO POR LABORATÓRIO DEVIDAMENTE CREDENCIADO; ARMÁRIO FRONTAL INTERNO LOCALIZADO NA REGIÃO SUPERIOR DA TRANSFORMAÇÃO AMBULÂNCIA EM FIBRA DE VIDRO, COMPRIMENTO INTERNO MÍNIMO 420 MM E LARGURA INTERNA MÍNIMA 650 MM; BANCOS LATERAIS PARA 02 ACOMPANHANTES EM COURVIM E CINTO DE SEGURANÇA; SUPORTE PARA FIXAÇÃO DE 01 CILINDRO DE OXIGÊNIO COM CAPACIDADE DE 03 LITROS; 01 CILINDRO DE OXIGÊNIO COM CAPACIDADE DE 03 LITROS; RÉGUA DE OXIGÊNIO DE 03 PONTAS COM FLUXÔMETRO / ASPIRADOR / UMIDIFICADOR; REDE DE OXIGÊNIO COM VÁLVULA E MANÔMETRO EM LOCAL DE FÁCIL VISUALIZAÇÃO; 01 SUPORTE PARA SORO E PLASMA; REVESTIMENTO INTERNO NAS LATERAIS, TETO E PISO EM FIBRA DE VIDRO SEM EMENDAS PARA TOTAL HIGIENIZAÇÃO. TODO O INTERIOR DA AMBULÂNCIA DESDE PISO, ARMÁRIO COM CANTOS ARREDONDADOS PARA SEGURANÇA DO PACIENTE E ACOMPANHANTE; PINTURA INTERNA À BASE DE POLIURETANO (PU), BICOMPONENTE, PRÉ-DOSADAS COM ÓTIMA RESISTÊNCIA PROPORCIONANDO AO AMBIENTE INTERNO TOTAL HIGIENIZAÇÃO E LAVAGEM COM ÁGUA; PINTURA EXTERNA NA COR DO VEÍCULO; CONJUNTO COMPLETO DE FECHADURA, TRINCOS, CHAVE E DUAS DOBRADIÇAS EM AÇO NA PORTA TRASEIRA; SINALIZADOR FRONTAL EM BARRA LINEAR COM 03 LENTES INJETADAS DE POLICARBONATO NA COR VERMELHA, COMPRIMENTO MÍNIMO DE 690 MM, LARGURA MÍNIMA DE 290 MM, MÍNIMO DE 05 BLOCOS DIANTEIROS, 05 BLOCOS TRASEIROS E 02 BLOCOS LATERAIS SENDO QUE CADA BLOCO CONTÉM 04 LEDS DE NO MÍNIMO 3 WATTS E LENTE DEFLETORA EM CADA LEDS; O MÓDULO DE CONTROLE DEVERÁ PERMITIR A GERAÇÃO DE EFEITOS LUMINOSOS QUE CARACTERIZEM O VEÍCULO PARADO, EM DESLOCAMENTO E EM SITUAÇÃO DE EMERGÊNCIA COM NO MÍNIMO DE 13 EFEITOS LUMINOSOS DE FLASH DISTINTOS; SINALIZADOR ACÚSTICO COM AMPLIFICADOR DE NO MÍNIMO 100 W RMS DE POTÊNCIA, @ 13,8 VCC, 03 (TRÊS) TONS DISTINTOS, RESPOSTA DE FREQUÊNCIA DE 300 A 3000 HZ E PRESSÃO SONORA A 01 (UM) METRO DE NO MÍNIMO 128 DB @ 13,8 VCC COM UM ÚNICO AUTOFALANTE; 01 ELETRO VENTILADOR DE ALTA ROTAÇÃO NO TETO DA AMBULÂNCIA COM PROTEÇÃO EM CÚPULA DE FIBRA; 01 ELETRO EXAUSTOR DE ALTA ROTAÇÃO NO TETO DA AMBULÂNCIA COM PROTEÇÃO EM CÚPULA DE FIBRA; UMA TAMPA TRASEIRA INTEIRIÇA COM ABERTURA NA VERTICAL A FIM DE FACILITAR A ENTRADA E SAÍDA DO PACIENTE EM LOCAL COM TRANSITO INTENSO COM UM VIDRO TRASEIRO, DOIS AMORTECEDORES A GÁS, UM AEROFÓLIO E UM BREAK LIGHT; SERIGRAFIA NA AMBULÂNCIA COM VINIL ADESIVO MODELO COMPOSTO POR CRUZES E A PALAVRA AMBULÂNCIA CAPÔ, VIDROS LATERAIS E TRASEIRO; EQUIPAMENTO OPERACIONAL PARA GERENCIAMENTO DE TODO SISTEMA ELÉTRICO DA AMBULÂNCIA, POSSIBILITANDO O COMANDO DE DENTRO DA CABINE DO MOTORISTA PARA O AMBIENTE DO PACIENTE, SEM A NECESSIDADE DE INSTALAR BOTÕES NO PAINEL DO VEÍCULO, CONTROLANDO A CARGA DA BATERIA, LIGANDO E DESLIGANDO ILUMINAÇÃO INTERNA, LIGANDO E DESLIGANDO OS STROBOS NO PARA-CHOQUE DIANTEIRO E TRASEIRO, LIGANDO E DESLIGANDO GIROFLEX, LIGANDO E DESLIGANDO SIRENE E TROCA DE TONS, LIGANDO E DESLIGANDO TOMADAS 127VCA/220VCA E 12VCC, ACOMPANHANDO CARREGADOR DE PAREDE 110/220V, CARREGADOR VEICULAR 12V E CABO USB; ACOMPANHADO JUNTO A PROPOSTA O CCT (COMPROVANTE DE CAPACITAÇÃO TÉCNICA) CONFORME

Matriz

Filliais

Av Marques de São Vicente 1619 - sl 2705
Barra Funda - São Paulo - SP
CEP 08359-003

operacional@manupa.com.br
(11) 2478-2818
manupa.com.br

Avenida Bernardo Manuel, 10.330 - 1103
Mondubim - Fortaleza - CE
CEP 60761-740

Rua João Pessoa de Mattos, 530
Praça da Costa - Vila Velha - ES
CEP 28101-115

Rua Leonardo Rodrigues da Silva, 248 - sl 614
Pitangueiras - Lauro de Freitas - BA
42701-420

Avenida H. Rubens de Mendonça, 157 - sl 304, bl A
Baú - Cuiabá - MT
CEP 78008-900

Avenida Tefé, 204 - sl 01
Jepirim - Manaus - AM
CEP 69078-000

MANUPA

A PREFEITURA MUNICIPAL DE PARAIPABA ESTADO DO CEARÁ

A/C: SR. PREGOIEIRO E SUA EQUIPE DE APOIO

PORTARIA 142 DE 26/2019 INMETRO CERTIDÃO DE ADEQUAÇÃO E LEGISLAÇÃO DO TRÂNSITO (CAT) PORTARIA DENATRAN 190/2009, JUNTAMENTE COM O PROJETO BÁSICO DA ADAPTAÇÃO "MEMORIAL DESCRITIVO" DEVIDAMENTE ASSINADO E COM FIRMA RECONHECIDA PELO RESPONSÁVEL TÉCNICO DO PROJETO, CONFORME PORTARIA DENATRAN 190/2009 QUE DEVERÁ CORRESPONDER EXATAMENTE AO MODELO DO VEÍCULO OFERTADO NA PROPOSTA COMERCIAL. INCLUSO ALARME SONORO DE MARCHA RÉ E AR CONDICIONADO NO COMPARTIMENTO DO PACIENTE. ENTREGA DA AMBULÂNCIA VIA PLATAFORMA (GUINCHO), ENTREGUE 0 KM.

Preço UNITÁRIO: R\$ R\$ R\$ R\$ 141.550,00

PREÇO TOTAL: R\$ 1.415.500,00

Validade Proposta: De ACORDO CCOM EDITAL

Prazo de entrega de acordo com o edital

Garantia: 12 (doze) meses à contar da data de entrega do(s) produto(s).

Condições de Pagamento: DE ACORDO COM O EDITAL

17.2 Na ocorrência da Banco do Brasil nº 001 Agência nº 474-x C/C nº 11.898-2

O veículo atenderá plenamente ao solicitado, e será entregue conforme solicitado no edital.

Declaro que estou de acordo com todas as normas e condições deste Edital e seus anexos.

OUTRAS CONDIÇÕES: No preço proposto já estão inclusos todos os custos de transportes, leis sociais, taxas, impostos, tributos e todos os demais encargos que recaiam sobre o objeto que será entregue ao órgão livre e desembaraçado de qualquer ônus.

O veículo será faturado pela: **Manupa Com., Exp., Imp. de Equip. e Veiculos Adaptados LTDA.** Avenida Marques de São Vicente, 1619 Conj. 2705 1 - SP Barra Funda - SP - Telefone: 11 2478-2818 inscrita no CNPJ nº. 03.093.776/0019-10.

Demais itens, declaramos que estamos de acordo com o edital.

CEARA, 21 de NOVEMBRO de 2023.

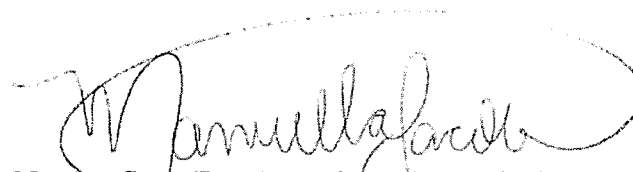
Manupa Com., Exp., Imp. de Equip. e Veiculos Adaptados LTDA.
Manuella Jacob / Sócia Diretora
RG 40182722 SSP-SP e CPF nº 372.532.828-50

Matriz

Filiais

Av Marques de São Vicente 1618 - sl 2705
Barra Funda - São Paulo - SP
CEP 01159-003

operacional@manupa.com.br
(11) 2478-2818
manupa.com.br

Avenida Barnardo Manuel, 10.330 - Il 03
Mondubim - Fortaleza - CE
CEP 60761-740

Rua João Pessoa de Mattos, 530
Praia da Costa - Vila Velha - ES
CEP 29101-115

Rua Leonardo Rodrigues da Silva, 248 - sl 614
Pitangueiras - Lauro de Freitas - BA
42701-420

Avenida H. Rubens da Mendonça, 157 - sl 304, bl A
Baú - Curitiba - MT
CEP 78093-900

Avenida Tefé, 204 - sl 01
Japim i - Manaus - AM
CEP 68076-000

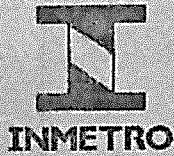

**CERTIFICADO
DE CAPACITAÇÃO
TÉCNICA - CCT**

Nº A0.042.378



01 ENDEREÇO (E.D.E.P.P.N) **E. G. MAIA EIRELI (MAIA VEICULOS ESPECIAIS)** 15.633.714/0001-04

03 APLICACION **FRANER DE MELO, S/N, QUADRA10 LOTE 02 - PQ IND VICE-PRES. JOSE ALENCAR**

04 MUNICÍPIO **ARAPUCIDA DE GOIANIA** 05 ESTADO **GO** 06 CEP **74.993-500** 07 FONE (62) **8480-9785**

08 ESPECÍFICO **ESPECIAL /CAMINHONETE/AMBULÂNCIA** 09 MARCA/MODELO/VERSÃO **FIAT/STRADA MAIA AMB1**

10 DOCUMENTO(S) DE REFERÊNCIA **CAMINHONETE (TRANSFORMAÇÃO) | PORTARIAS INMETRO Nº 153/2022**

11 ORGANISMO DE INSPEÇÃO APLICADA (OIA) INSTR. A) IDENTIFICAÇÃO (OIA) **CENTEC - CENTRO TÉCNICO DE INSPEÇÃO VEICULAR LTDA** 12 INSCRIÇÃO DE OIA **0197/2003 - 062** 13 ENCAMIAMENTO

14 ENDEREÇO **RUA WALDEMAR ELY, 171 - BAIRRO FLORESTAL**

15 ESTADO **RS** 16 CEP **95900-728** 17 FONE (51) **3707 0753**

18 RESPONSÁVEL TÉCNICO (OIA/ITL) **JONY AUGUSTO NUNES CREA/RS 153412** 22 ASSINATURA E CARIMBO DO OIA/ITL

19 DATA DE INSPEÇÃO **16/01/2023** 20 DATA DE EMISSÃO **10/02/2023** 21 VALIDADE **16/01/2025**

CENTEC - Centro Técnico de Inspeção Veicular Ltda CNPJ 05.741.461/0001-72 Rua Waldemar Ely, 171, Florestal, Lajeado/RS Fone (51) 3707-1753

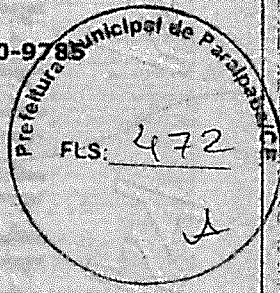

GRÁFICA: RAZÃO SOCIAL/CNPJ PRIMI TECNOLOGIA LTDA 05.216.494/0001-07

23 OBSERVAÇÕES

RENOVAÇÃO DE CCT - CAT Nº0273/2021.	CÓDIGO DE MARCA/MODELO/VERSÃO: 244847
MARCA/MODELO/VERSÃO	FIAT/STRADA MAIA AMB1
ESPÉCIE	ESPECIAL
TIPO	CAMINHONETE
CARROCERIA	AMBULÂNCIA
PBT	1.798 kg
CMT	2.198kg
LOTAÇÃO	Condutor + 04 Passageiros
CAPACIDADE DE CARGA	0.520 kg
TARA	1.278 kg
PESO POR EIXO	1ª:686 2ª:592 kg
COMPRIMENTO x LARGURA x ALTURA	4.500 x 1.900 x 2.100 mm
DISTÂNCIA ENTRE EIXOS	2.700 mm
BALANÇO TRASEIRO BALANÇO DIANTEIRO	1.000 mm 1.700 mm
CÓDIGO WMI	98D
POTÊNCIA	104 cv
TRANSFORMADOR	E. G. MAIA EIRELI - EPP
CAT Original	Montadora não fornece
MARCA/MODELO/VERSÃO ORIGINAL	FIAT/STRADA ENDURANCE CS
CÓDIGO DE MARCA/MODELO/VERSÃO ORIGINAL	222443
Nº DE EIXOS	02 Eixos



Imagem de Inspeção Realizada para OIA/ITL INSPEÇÃO 114 Nº 0511/2023 emitida em 09/02/2023

Engenheiro responsável pelo projeto e execução:
JOSE ALFREDO ROSENDO COELHO - CREA.169860/D-SP - RPN: 2604709287

Engenheiro responsável pela avaliação da empresa:
JONY AUGUSTO NUNES - CREA/RS 153.412 - ITL 062 - OIA/SV 0197

Eng. Jony A. Nunes
CREA-RS 153412

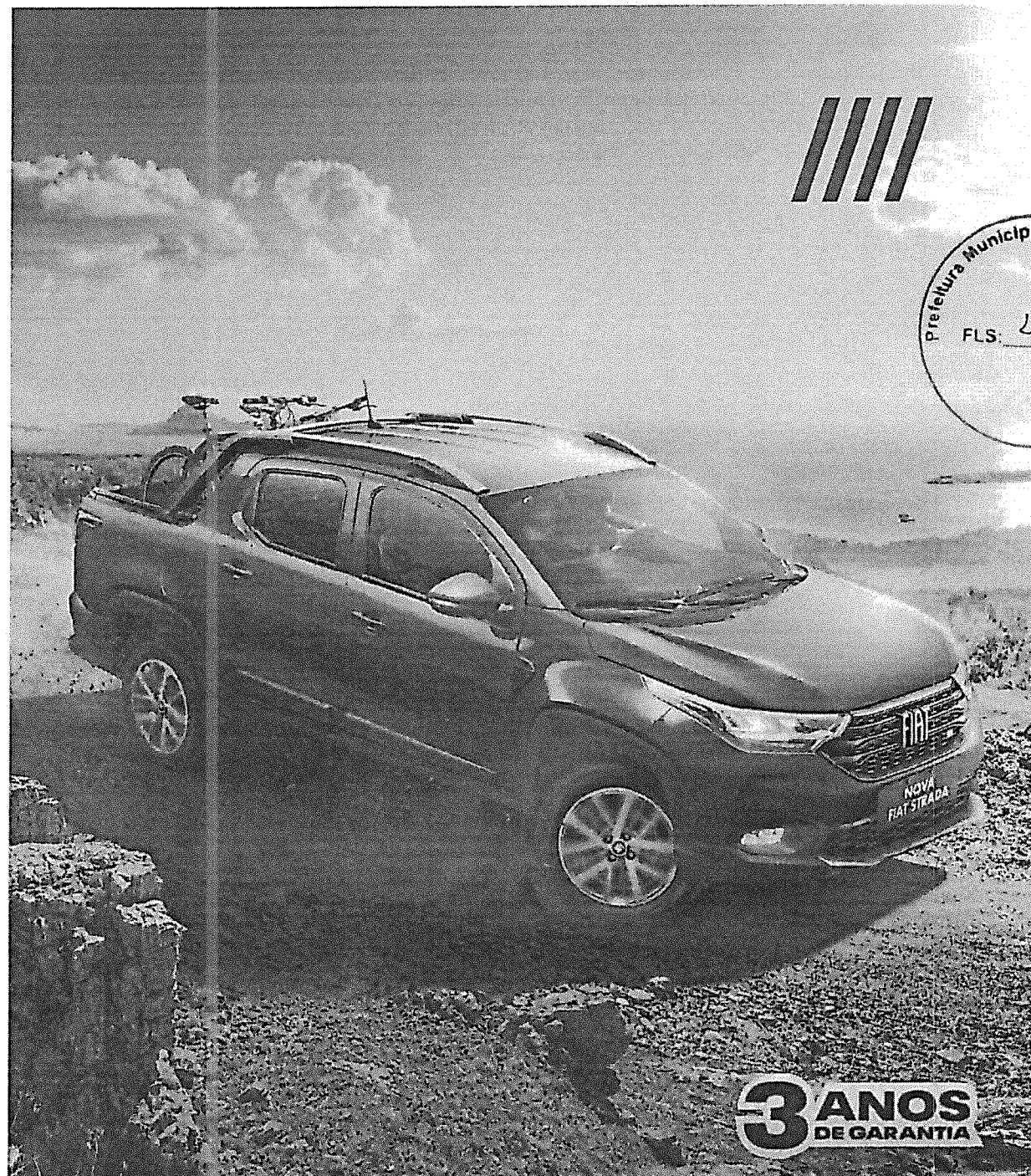
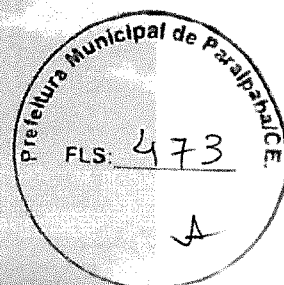

3 ANOS
DE GARANTIA

NOVA FIAT STRADA A LENDA SE SUPEROU.

A LÍDER DAS PICAPES IRÁ REVOLUCIONAR,
MAIS UMA VEZ, SUA CATEGORIA!
CONFIRA MAIS DETALHES DA SUA PRÓXIMA PICAPE!

ÍNDICE

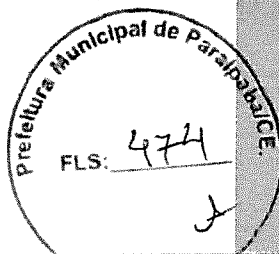

FIAT

//// ROBUSTEZ E SEGURANÇA

//// CAPACIDADE DE CARGA

//// CONFORTO E TECNOLOGIA

//// ESPAÇO INTERNO

//// DESIGN

//// VERSÕES

//// ACESSÓRIOS ORIGINAIS

//// SERVIÇOS

//// TEST DRIVE

3 ANOS
DE GARANTIA

NOVA FIAT STRADA

ROBUSTEZ E SEGURANÇA

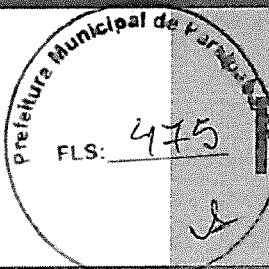

FIAT



A número 1 da categoria ficou mais robusta com até 214mm de altura do solo e 24° de ângulo de entrada. E ela ainda conta com airbags laterais, controle de estabilidade e E-Locker (controle de tração avançado - TC+). Sem contar que mantivemos o sistema de suspensão que já era bom e está ainda melhor.

VENHA VER O MUNDO AQUI DE CIMA.

3 ANOS
DE GARANTIA

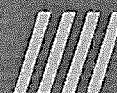

CAPACIDADE DE CARGA

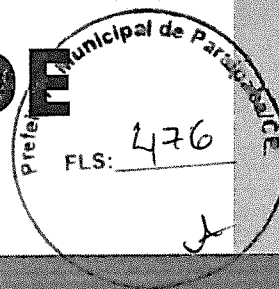

FIAT



MELHOR VOLUME DE CARGA DA CATEGORIA

A nova FIAT Strada tem espaço para tudo. São **720kg de capacidade** e **1.354L de volume** nas versões cabine plus e **650kg e 844L** nas versões cabine dupla, que ainda leva **5 passageiros**.

LEVE COM VOCÊ SÓ O QUE PRECISAR: TUDO.

3 ANOS
DE GARANTIA



CONFORTO E TECNOLOGIA

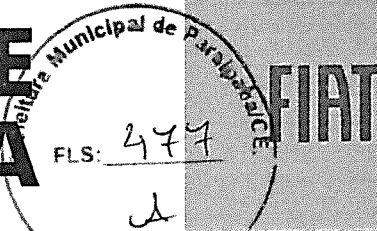

DIRIGIR VIROU UMA EXPERIÊNCIA.

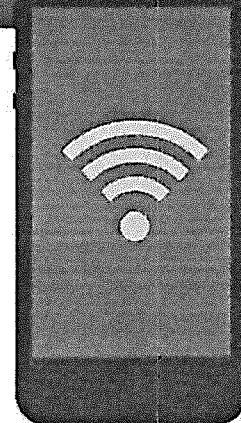

A **Central Multimídia Uconnect de 7"** espelha seu celular via **Apple CarPlay e Android Auto sem cabos** e é integrada à câmera de ré. Além disso, a Nova Strada tem direção elétrica, assistente de partida em rampa, sensor de estacionamento e o **melhor consumo da categoria com selo A no Inmetro.**

3 ANOS
DE GARANTIA

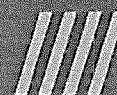

ESPAÇO INTERNO

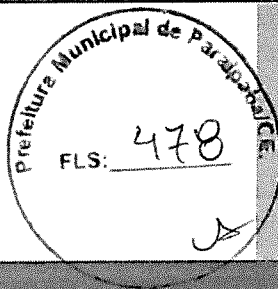

FIAT

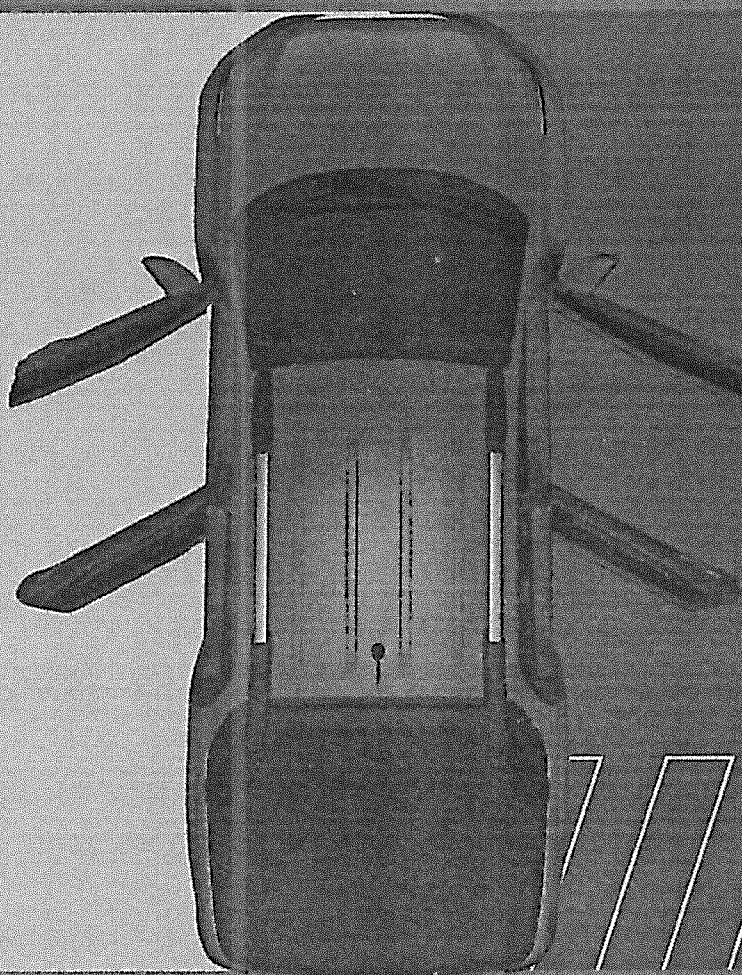

4 PORTAS E MUITO ESPAÇO

POR DENTRO E POR FORA, TAMANHO É DOCUMENTO.

Reinventamos mais uma vez e criamos a primeira cabine dupla da categoria com 4 portas e 5 lugares.

Você não leu errado: essa é a primeira picape da categoria com lugar para tanta gente.

3 ANOS
DE GARANTIA

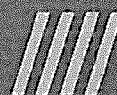

DESIGN

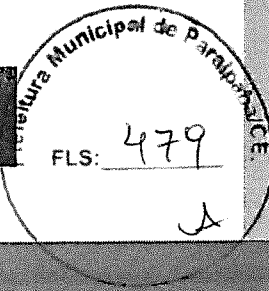

FIAT

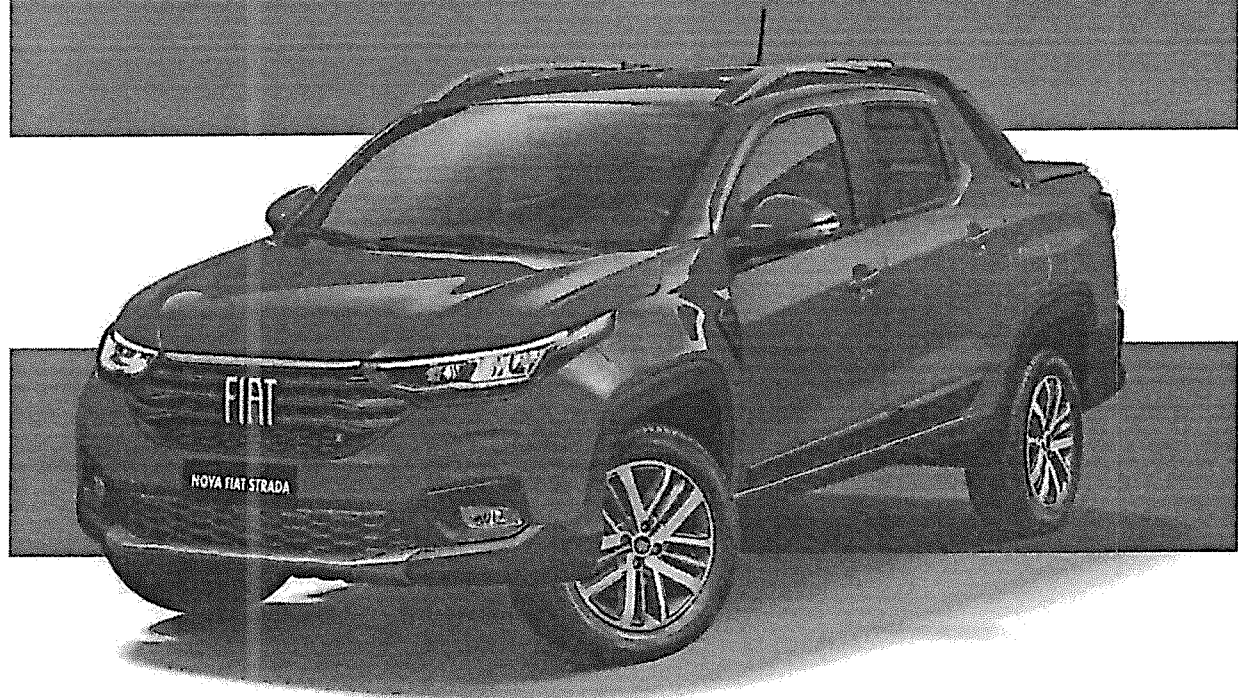

O DNA ITALIANO SE UNIU À FORÇA BRASILEIRA.

Um novo conceito de design que mistura função e emoção e fortalece a identidade da picape, como os novos faróis em LED e as rodas de 16", além do capô vincado, as caixas de rodas robustas e a lateral esculpida.

3 ANOS
DE GARANTIA



DESIGN

Município de Parati
FLS: 480
J

FIAT

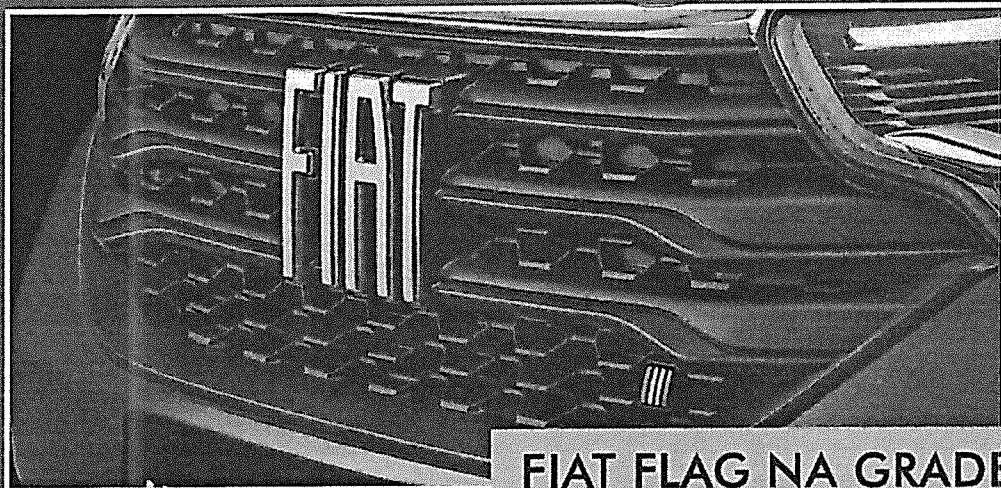

FIAT FLAG NA GRADE

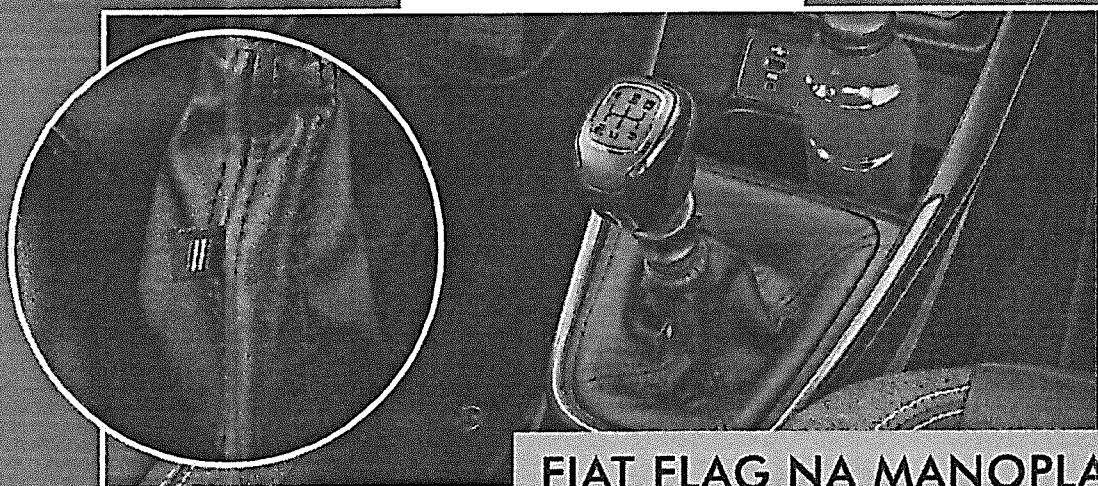

FIAT FLAG NA MANOPLA



PRIMEIRO CARRO COM O NOVO LOGO DA FIAT NA DIANTEIRA E NA TRASEIRA

3 ANOS
DE GARANTIA



VERSÕES

FIAT

NOVA FIAT STRADA ENDURANCE

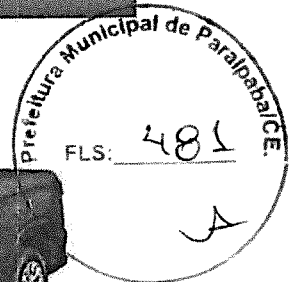

NOVA FIAT STRADA FREEDOM

NOVA FIAT STRADA VOLCANO



**ESCOLHA A
NOVA FIAT STRADA
QUE MAIS COMBINA
COM VOCÊ.**

3 ANOS
DE GARANTIA



VERSÕES

FIAT



NOVA FIAT STRADA ENDURANCE

- Assistente de partida em rampas
- Controle eletrônico de estabilidade
- Motor Fire
- E-Locker – Controle de tração avançado (TC+)
- Ar-condicionado
- Direção hidráulica



O melhor custo-benefício, aliando toda a robustez e a versatilidade a um nível superior de conforto. A versão cabine dupla apresenta pela primeira vez no segmento a configuração com 4 portas.

3 ANOS
DE GARANTIA

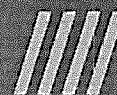

VERSÕES

FIAT



NOVA FIAT STRADA
ENDURANCE
CABINE PLUS

INTERNO

- Airbag duplo (motorista e passageiro)
- Alertas de uso de cinto de segurança do motorista
- Apoia-pé (motorista)
- Apoios de cabeça com regulagem de altura
- Ar-condicionado
- Cintos de segurança retráteis de 3 pontos com regulagem de altura
- Computador de bordo
- Conta-giros
- Direção hidráulica
- Grade frontal na cor preta
- Indicador de troca de marchas
- Indicador digital do nível de combustível
- Luz de leitura
- Maçanetas e retrovisores externos na cor preta
- Porta-objetos nas portas e no console central
- Predisposição para rádio (cabearamento)
- Tomada 12v
- Volante com regulagem de altura



3 ANOS
DE GARANTIA



VERSÕES

FIAT



NOVA FIAT STRADA **ENDURANCE** CABINE PLUS

EXTERNO

- ABS com EBD
- Assistente de partida em rampas
- Controle eletrônico de estabilidade
- E-Locker – Controle de tração avançado (TC+)
- Eixo rígido ômega e molas parabólicas longitudinais
- Espelhos no para-sol (motorista e passageiro)
- Follow me home
- Ganchos para amarração da carga na caçamba
- Grade protetora do vidro traseiro
- Iluminação da caçamba
- Luzes de posição diurnas
- Moldura dos para-lamas
- Motor Fire
- Pneus 195/65 R15
- Porta-escada
- Revestimento no vão de carga
- Rodas em chapa na cor chumbo 5.5x15"
- Tampa da caçamba com nova tecnologia

**DISPONÍVEL
NAS CORES:**

CORES SÓLIDAS:

- Branco Banchisa
- Preto Vulcano
- Vermelho Montecarlo

CORES METÁLICAS:

- Prata Bari
- Cinza Silverstone

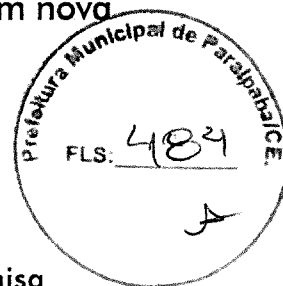

3 ANOS
DE GARANTIA



VERSÕES

FIAT



NOVA FIAT STRADA **ENDURANCE** CABINE DUPLA

TODOS OS ITENS ENDURANCE CABINE PLUS +:

- 4 portas
- Airbag lateral
- Alça de segurança para passageiro
- Alerta de uso do cinto de segurança do passageiro
- Apoios de cabeça traseiros com regulagem de altura
- Cintos de segurança traseiros retráteis de 3 pontos
- Isofix
- Protetor de cárter

DISPONÍVEL NAS CORES:

CORES SÓLIDAS:

- Branco Banchisa
- Preto Volcano
- Vermelho Montecarlo

CORES METÁLICAS:

- Prata Bari
- Cinza Silverstone



3 ANOS
DE GARANTIA



VERSÕES



PACKS OPCIONAIS

PACK WORKER

- Alarme
- Vidros elétricos
- Travas elétricas
- Terceira luz de freio
- Ajuste de altura do banco do motorista

PACK TECH +

- Multimídia 7" com espelhamento wireless
- Visor de 3,5" TFT
- Alto-falantes
- Câmera de ré
- Sensor de estacionamento
- Entrada USB
- Controle de áudio no volante

PACK AUDIO

- Rádio
- Alto-falantes
- Entrada USB
- Controles de áudio no volante

CALOTA ENDURANCE

CAPOTA MARÍTIMA

PROTETOR DE CÁRTER (CABINE PLUS)

NOVA FIAT STRADA ENDURANCE



VERSÕES

FIAT



NOVA FIAT STRADA **FREEDOM**

- Capota marítima
- Direção elétrica
- Motor Firefly
- Vidros dianteiros e Travas elétricos
- Rádio com entrada USB
- Rodas de liga leve 15"



Uma picape completa, que oferece um nível de acabamento, conforto e tecnologia superior ao dos concorrentes.

3 ANOS
DE GARANTIA



VERSÕES



FIAT

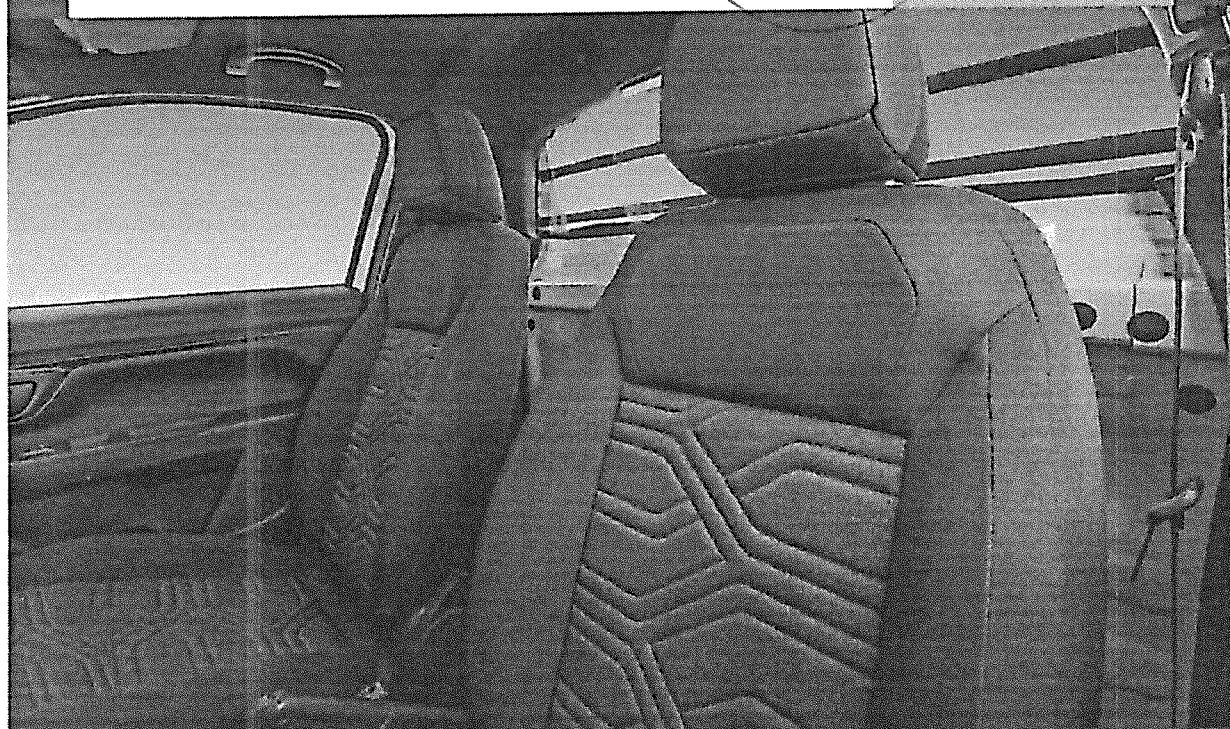

NOVA FIAT STRADA
FREEDOM
CABINE PLUS

INTERNO

TODOS OS ITENS ENDURANCE CABINE PLUS +:

- Ajuste do banco do motorista
- Alarme
- Chave com telecomando
- Comandos de áudio no volante
- Direção elétrica
- Porta-luvas iluminado
- Quadro 3,5" TFT
- Retrovisores elétricos
- Rádio com entrada USB
- Sensor de pressão dos pneus
- Vidros dianteiros e travas elétricos



3 ANOS
DE GARANTIA



VERSÕES

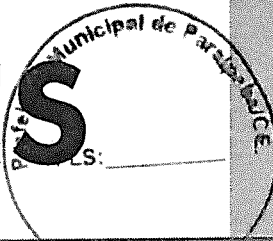

FIAT



NOVA FIAT STRADA
FREEDOM
CABINE PLUS

EXTERNO

TODOS OS ITENS ENDURANCE CABINE PLUS +:

- Capota marítima
- Detalhes externos na cor do carro
- Faróis de neblina
- Motor Firefly
- Rodas de liga leve 15"
- Terceira luz de freio

DISPONÍVEL NAS CORES:

CORES SÓLIDAS:

- Branco Banchisa
- Preto Vulcano
- Vermelho Montecarlo

CORES METÁLICAS:

- Prata Bari
- Cinza Silverstone

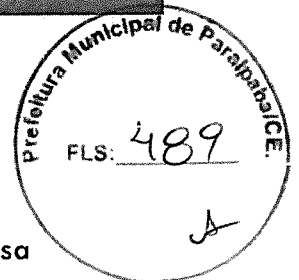

3 ANOS
DE GARANTIA



VERSÕES



FIAT



NOVA FIAT STRADA
FREEDOM
CABINE DUPLA

TODOS OS ITENS FREEDOM CABINE PLUS +:

- 4 portas
- Airbag lateral
- Alça de segurança para passageiro
- Alerta de uso do cinto de segurança do passageiro
- Apoios de cabeça traseiros com regulagem de altura
- Cintos de segurança traseiros retráteis de 3 pontos
- Isofix
- Protetor de cárter

DISPONÍVEL NAS CORES:

CORES SÓLIDAS:

- Branco Banchisa
- Preto Volcano
- Vermelho Montecarlo

CORES METÁLICAS:

- Prata Bari
- Cinza Silverstone

CORES PEROLIZADAS:

- Branco Alaska

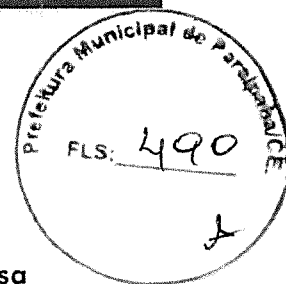

3 ANOS
DE GARANTIA



VERSÕES

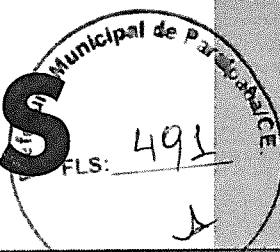

FIAT

PACKS OPCIONAIS

PACK TECH

- Multimídia 7" com espelhamento wireless
- Alto-falantes
- Câmera de ré
- Sensor de estacionamento
- Entrada USB
- Controle de áudio no volante

PROTETOR DE CÁRTER (CABINE PLUS)

NOVA FIAT STRADA FREEDOM

COM CERTEZA TEM UMA
NOVA FIAT STRADA QUE
COMBINA COM VOCÊ.



VERSÕES

FIAT



NOVA FIAT STRADA **VOLCANO** CABINE DUPLA

DESTAQUES:

- Central Multimídia Uconnect 7" com espelhamento wireless
- Faróis em LED
- Barras longitudinais de teto e Santantônio



Referência para quem deseja ter uma picape completa e conectada, com visual esportivo e que preenche as necessidades de espaço e conforto de uma família inteira.

3 ANOS
DE GARANTIA



VERSÕES

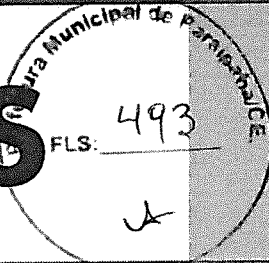

FIAT

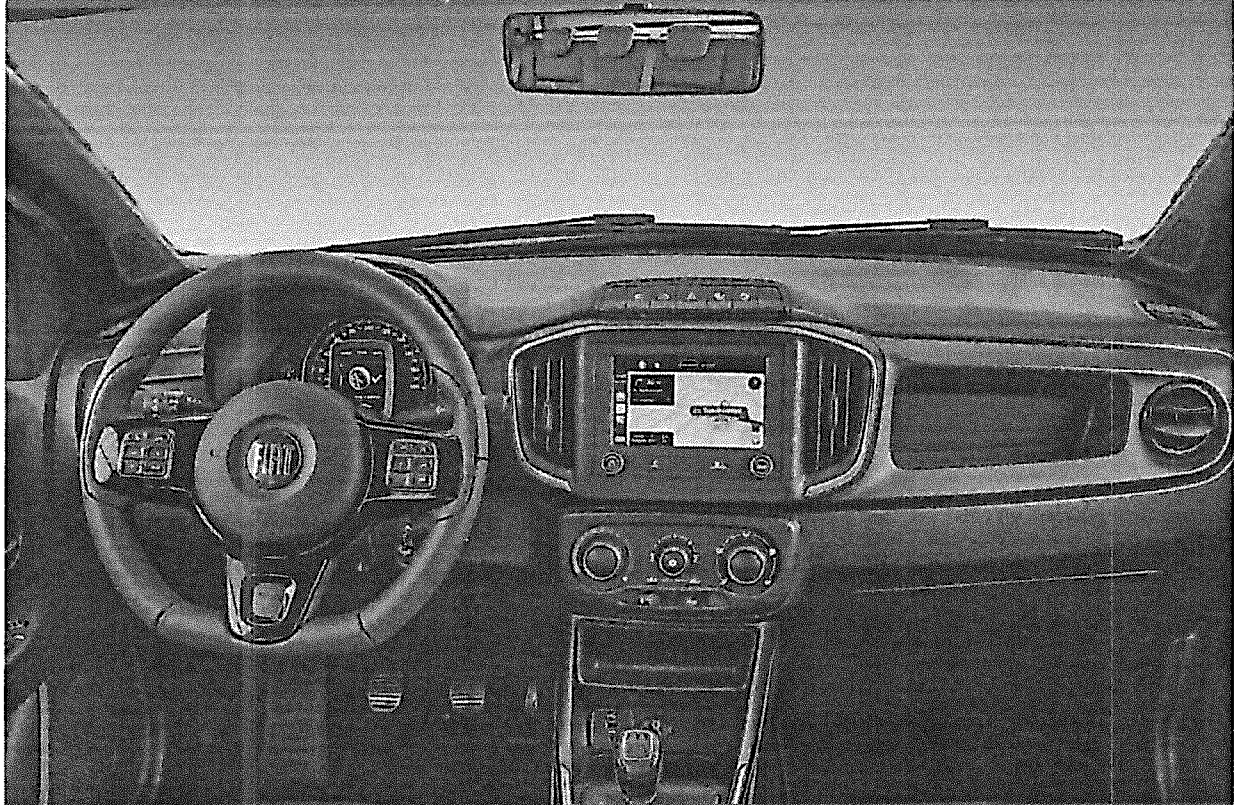

NOVA FIAT STRADA
VOLCANO
CABINE DUPLA

INTERNO

TODOS OS ITENS FREEDOM CABINE DUPLA +:

- Bancos em couro/tecido
- Câmera de ré
- Central Multimídia Uconnect 7" com espelhamento wireless
- Segunda entrada USB
- Tapetes
- Vidros traseiros elétricos
- Volante em couro

3 ANOS
DE GARANTIA



VERSÕES

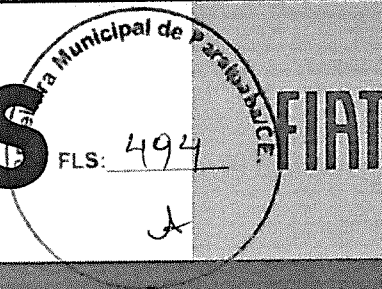

FIAT



NOVA FIAT STRADA
VOLCANO
CABINE DUPLA

EXTERNO

TODOS OS ITENS FREEDOM CABINE DUPLA +:

- Barras longitudinais de teto
- Faróis em LED
- Rodas de liga leve 15" com pneus ATR
- Sensor de estacionamento
- Santantônio

DISPONÍVEL NAS CORES:

CORES SÓLIDAS:

- Branco Banchisa
- Preto Volcano
- Vermelho Montecarlo

CORES METÁLICAS:

- Prata Bari
- Cinza Silverstone

CORES PEROLIZADAS:

- Branco Alaska

3 ANOS
DE GARANTIA



VERSÕES

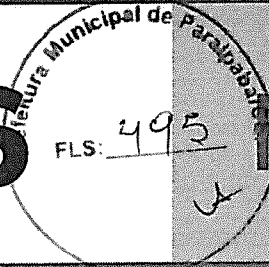

FIAT

PACKS OPCIONAIS



**RODA DE
LIGA LEVE 16"**

**QUER RECEBER MAIS DETALHES
DA NOVA FIAT STRADA?**



EU QUERO!

3 ANOS
DE GARANTIA



PÓS-VENDAS FIAT E MOPAR

A Mopar é a marca mundial do grupo Fiat Chrysler Automobiles (FCA) para o Pós-vendas FIAT, que desenvolve soluções inteligentes para tornar a experiência a bordo do seu carro ainda mais agradável e simples. Oferecemos atendimento diferenciado em mais de 500 concessionárias pelo Brasil, com serviços de alto padrão de qualidade, por profissionais especializados que utilizam peças genuínas, além de um grande portfólio de acessórios originais para deixar a NOVA FIAT STRADA do seu jeito.

**+ DE 50 ACESSÓRIOS
ORIGINAIS**

**Instalação segura por profissionais
especializados em nossas concessionárias.**

**Garantia de 1 ano mantendo as características
originais do carro.**



FIAT | 
MOPAR

WORK

ACESSÓRIOS ORIGINAIS
PENSADOS PARA FACILITAR
E ORGANIZAR SEU
DIA A DIA NO TRABALHO.

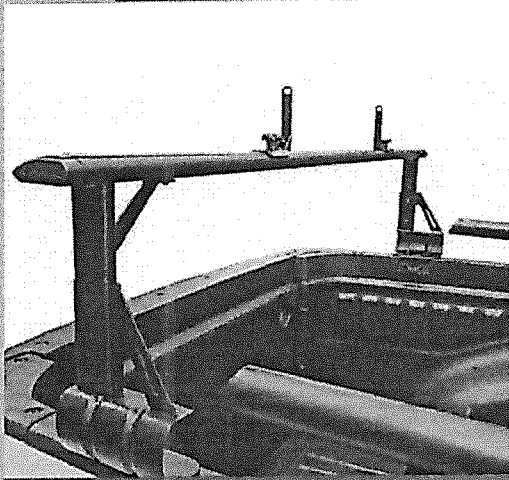
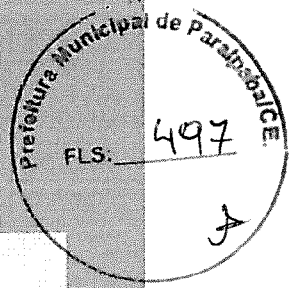

SUORTE DE ESCADA PARA CAÇAMBA
50928986



SANTANTÔNIO CP E CD
50928967

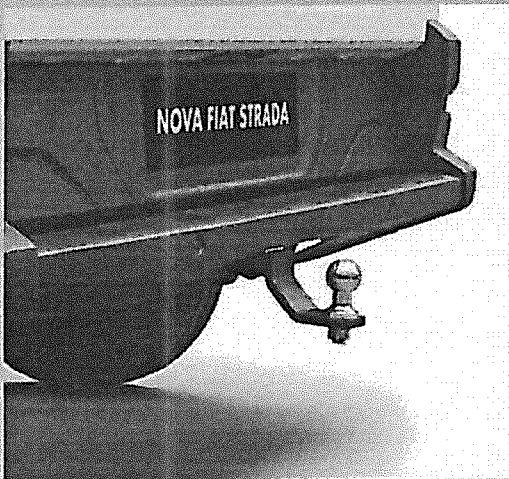

ENGATE REBOQUE REMOVÍVEL
50928985



DIVISOR DE CAÇAMBA MODULAR
50290170



BARRAS TRANSVERSAIS DE CAÇAMBA
50928943

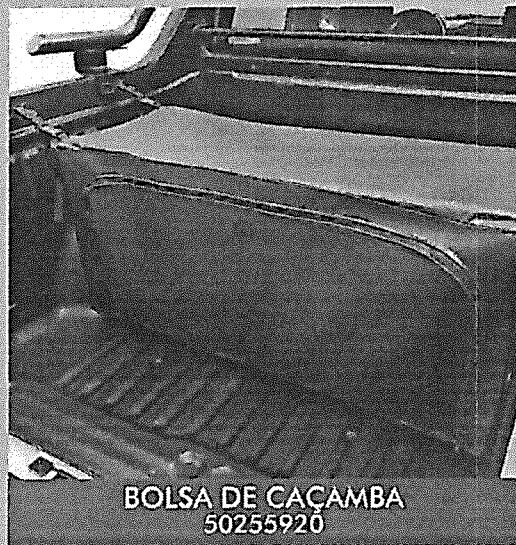

BOLSA DE CAÇAMBA
50255920

PLAY

ACESSÓRIOS ORIGINAIS PARA
FACILITAR O TRANSPORTE
PARA AS SUAS AVENTURAS.



SANTANTÔNIO CP E CD
50928967

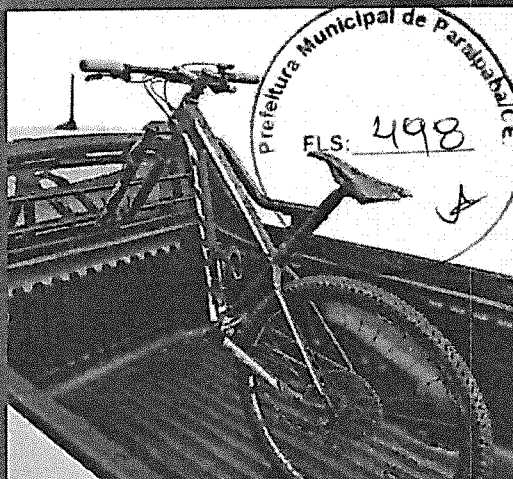

SUORTE DE BICICLETA
50928972



EXTENSOR DE CAÇAMBA
50290166

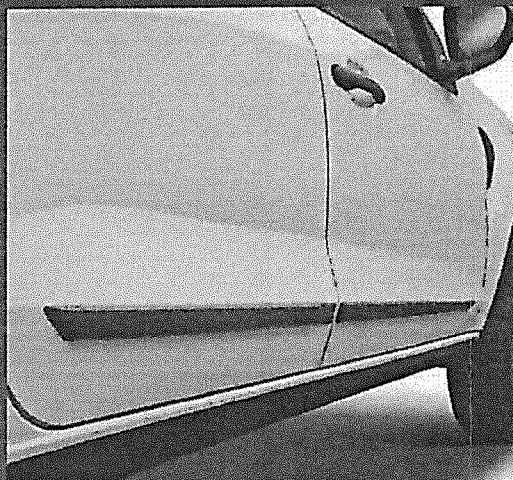

FRISO LATERAL
50928967



PROTECTOR DE SOLEIRA
50928975



ESTRIBO LATERAL
50290166

GARANTIA ADICIONAL FIAT

A NOVA FIAT STRADA pode ter até 5 anos de garantia. São planos de 12 ou 24 meses adicionais aos 3 anos de garantia de fábrica. Mais economia para você e sua NOVA FIAT STRADA ainda mais protegida.



- **Segurança:** seu FIAT protegido mesmo após o término da garantia de fábrica.
- **Praticidade:** você pode financiar o valor da Garantia Adicional FIAT junto com seu veículo.
- **Sem burocracia:** sem carências e sem franquias.
- **Qualidade:** reparos feitos por especialistas, utilizando peças genuínas Mopar.
- **Valorização do veículo:** carros com cobertura de garantia são melhor avaliados.

REVISÃO SOB MEDIDA FIAT

São planos de revisões que você pode montar com descontos e preços fixos. Mais economia para você e sua NOVA FIAT STRADA sempre em dia.

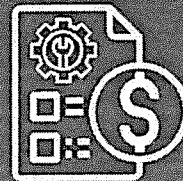

Procure o vendedor em nossas Concessionárias FIAT para adquirir.



**FAÇA O DOWNLOAD
DO CATÁLOGO COMPLETO
DE ACESSÓRIOS ORIGINAIS
E SERVIÇOS.**

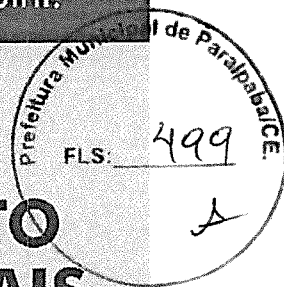



ENCONTRE UMA CONCESSIONÁRIA FIAT

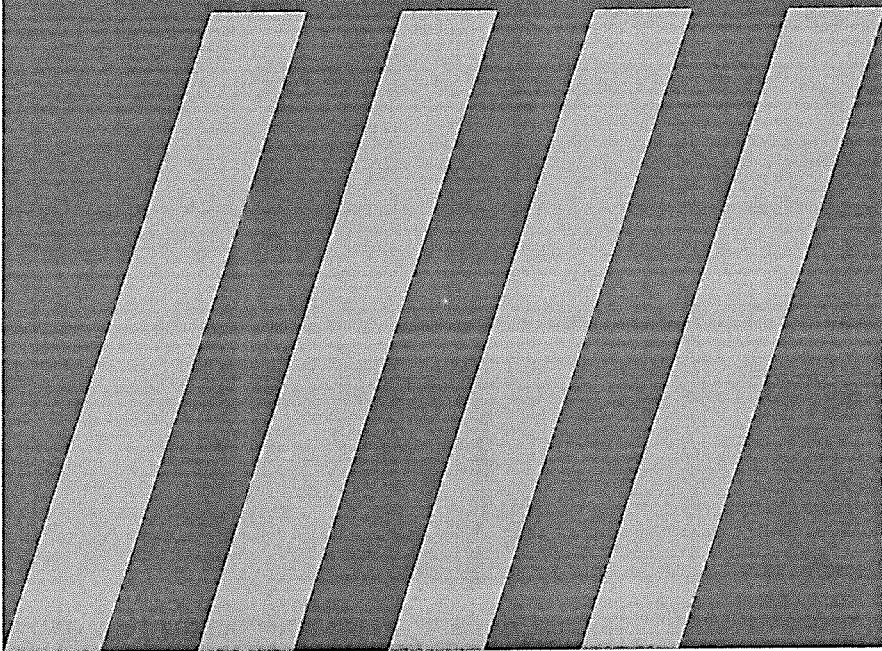

FIAT

10 RAZÕES PARA TER A NOVA FIAT STRADA.

1. MAIOR ROBUSTEZ
2. MAIOR CAPACIDADE DE CARGA
3. DESIGN EXTERNO INOVADOR
4. MAIOR ALTURA DO SOLO
5. MAIOR ESPAÇO INTERNO
6. ÓTIMOS NÍVEIS DE SEGURANÇA
7. MAIS ECONOMIA DE COMBUSTÍVEL
8. PRIMEIRA CABINE DUPLA 4 PORTAS DA CATEGORIA
9. CONFORTO PARA TODA A FAMÍLIA
10. AINDA MAIS TECNOLÓGICO

NOVA FIAT STRADA

Central de Serviços
ao Cliente FIAT:

 (31) 2123.6000

0800 707 1000

WWW.FIAT.COM.BR



Sobre este catálogo: desde o momento de sua impressão, algumas informações podem ter sido atualizadas. Alguns equipamentos mostrados ou descritos estão disponíveis com custo adicional. Peça mais informações para sua Concessionária Fiat. A Fiat Chrysler Automóveis LTDA reserva-se o direito de interromper a produção de quaisquer modelos a qualquer momento sem prévio aviso e sem incorrer em quaisquer obrigações. Todas as imagens deste catálogo são meramente ilustrativas. Para ver as cores reais dos veículos, visite uma Concessionária Fiat. Visite-nos em www.fiat.com.br ou procure por conteúdo Fiat nas redes sociais.

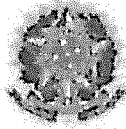

MINISTÉRIO DA INFRAESTRUTURA
SECRETARIA NACIONAL DE TRANSPORTES TERRESTRES
DEPARTAMENTO NACIONAL DE TRÂNSITO
COORDENAÇÃO GERAL DE SEGURANÇA NO TRÂNSITO



CERTIFICADO DE ADEQUAÇÃO À LEGISLAÇÃO DE TRÂNSITO Nº 0273/2021/COENG-DENATRAN/CGST-DENATRAN/DENATRAN/SNTT

Brasília, 03 de março de 2021.

O Departamento Nacional de Trânsito (DENATRAN), em cumprimento ao que dispõe a Portaria nº 190/09 do DENATRAN, concede com base na documentação apresentada, constante no processo nº 50000.003537/2021-32 DENATRAN, o presente CERTIFICADO, a **E G MAIA - EIRELI**, CNPJ Nº 15.633.714/0001-04, referente ao veículo abaixo especificado:

MARCA/MODELO/VERSÃO: FIAT/STRADA MAIA AMBI
CÓDIGO MARCA/MODELO/VERSÃO: 24847
MARCA/MODELO/VERSÃO ORIGINAL: FIAT/STRADA ENDURANCE CS
CÓDIGO MARCA/MODELO/VERSÃO ORIGINAL: 222443
ESPECIE/TIPO: ESPECIAL/CAMINHONETE
CARROCARIA: AMBULANCIA - 101
LOTAÇÃO: CONDUTOR + 04 PASSAGEIROS
CAPACIDADE DE CARGA: 0,541 t
PBT: 1,798 t
CMT: 2,198 t
QUANTIDADE DE EIXOS: 02 EIXOS
FABRICANTE: FIAT AUTOMOVEIS S/A
TRANSFORMADOR: E G MAIA - EIRELI
PAIS DE FABRICAÇÃO/ORIGEM: BRASIL
IDENTIFICADOR INTERNACIONAL DO FABRICANTE (WMI): 9BD
CÓDIGO(S) VIN: *****

Este CERTIFICADO não exige o interessado de comprovar junto ao Órgão Executivo de Trânsito, por ocasião do registro, licenciamento e emplacamento, que o veículo esteja adequado à legislação vigente de identificação e de segurança veicular. A comprovação restringe-se à conformidade do veículo com o memorial descritivo.

DANIEL MARIZ TAVARES

Coordenador-Geral

FREDERICO DE MOURA CARNEIRO

Diretor-Geral do DENATRAN

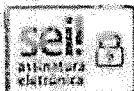

Documento assinado eletronicamente por **Daniel Mariz Tavares**, Coordenador-Geral, em 05/03/2021, às 11:01, conforme horário oficial de Brasília, com fundamento no art. 3º, inciso V, da Portaria nº 446/2015 do Ministério dos Transportes.



Documento assinado eletronicamente por **Frederico de Moura Carneiro**, Diretor-Geral, em 05/03/2021, às 15:55, conforme horário oficial de Brasília, com fundamento no art. 3º, inciso V, da Portaria nº 446/2015 do Ministério dos Transportes.



A autenticidade deste documento pode ser conferida no site https://sei.infraestrutura.gov.br/sei/controlador_externo.php?acao=documento_conferir&id_orgao_acesso_externo=0, informando o código verificador **3804478** e o código CRC **0F1C1886**.

www.capericias.com.br



Referência: Processo nº 50000.003537/2021-32



SEI nº 3804478

Consultas / Produtos para Saúde / Produtos para Saúde



Detalhes do Produto

Nome da Empresa	MARIMED COMERCIO DE ARTEFATOS PARA VEICULO DE EMERGÊNCIA LTDA/ME		
CNPJ	10.433.259/0001-80	Autorização	8.11.359-1
Produto	FAMÍLIA DE MACAS HOSPITALARES MARIMED		

Modelo Produto Médico

CRS 31 - MACA CADEIRA DOBRÁVEL COM RODAS

MBA 57 - MACA RETRÁTIL BIARTICULADA

MCDE 33 - MACA CADEIRA ACESSO ESCADA

MCDE 34 - MACA CADEIRA DOBRÁVEL DE EVACUAÇÃO

MFH 20 - MACA FIXA HOSPITALAR

MFS 10 - MACA FIXA SIMPLES

MRS 51 - MACA RETRÁTIL STARDANT

PDC 30 - MACA PADIOLA CADEIRA DOBRÁVEL

PDS 22 - MACA PADIOLA DOBRÁVEL SIMPLES COM RODAS

Nome Técnico	Maca hospitalar
Registro	81135910001
Processo	25351.848099/2018-10
Origem do Produto	<ul style="list-style-type: none"> FABRICANTE: MARIMED COMERCIO DE ARTEFATOS PARA VEICULO DE EMERGÊNCIA LTDA/ME - BRASIL
Classificação de Risco	I - BAIXO RISCO
Vencimento do Registro	VIGENTE
<input type="button" value="Voltar"/>	





MACA RETRÁTIL STANDART

Cod.: MRS 51

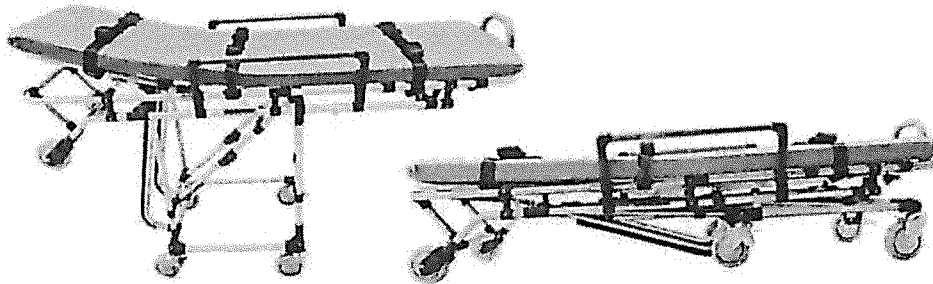

Características:

- Maca Retrátil Standart Marimed, toda estruturada e adaptada para que apenas uma pessoa possa transportar o paciente para dentro e fora da ambulância;
- Toda em alumínio;
- Regulagem cabeceira para melhor posição ao paciente;
- Conjunto de travamento da maca na ambulância testado em laboratório;
- Sistema de desarme de fácil manuseio em sua abertura e fechamento;
- Possui sistema anti-quedas, para mais confiabilidade e segurança dos pacientes.
- Três Cintos de segurança metálico, altamente resistente;
- Colchonete em material impermeável fechado eletronicamente para melhor higienização;
- Colchonete Disponível nas cores: Azul Odonto, Azul Turim, Verde Odonto, Cinza Pérola entre outras cores.

Consulte conosco!

Dimensões:

- Altura mínima – 460 mm
- Altura máxima – 980 mm
- Largura – 600 mm
- Comprimento do leito – 1750 mm – 1955 mm
- Capacidade de carga – 200 Kg
- Peso bruto do Produto – 35 kg



RELATÓRIO DE ENSAIO Nº MEC/L-249.009/2/14
MATERIAL METÁLICO

INTERESSADO: MARIMED – COMÉRCIO DE ARTEFATOS PARA VEÍCULOS DE EMERGÊNCIA.
Rua Inglaterra, 105 – Villarejo Sope da Serra
13318-000 – Cabreúva - SP
Ref.: (72.163)

1. IDENTIFICAÇÃO DA(S) AMOSTRA(S)

01 (uma) amostra identificada pelo interessado como: Marca retrátil MRS 51, recebida no laboratório em 04/06/2014 e liberada para ensaio em 16/07/2014.

Identificação interna: L-0136035.

2. METODOLOGIA(S) UTILIZADA(S)

Conforme solicitação do interessado, a amostra foi submetida à verificação dimensional e ao ensaio de carga distribuída, sendo observadas e relatadas as devidas ocorrências.

3. RESULTADOS OBTIDOS

3.1 Ensaio Dimensional

Parâmetro	Unidade	Obtido
Largura da maca	mm	520
Comprimento da maca		1 850
Distância entre rodízios		490
Largura da cabeceira		430
Comprimento da cabeceira		595
Comprimento do braço		650
Altura do pegador		175
Largura das pernas		645
Altura do rodízio		150
Distância entre o rodízio aéreo e a maca		260



3.2 Ensaio de carga distribuída na cabeceira

Parâmetro	Unidade	Obtido
Carga aplicada	kgf	70
Ocorrências	---	Não apresentou avarias em seu funcionamento

3.3 Ensaio de carga distribuída no conjunto

Parâmetro	Unidade	Obtido
Carga aplicada	kgf	400
Ocorrências	---	Não apresentou avarias em seu funcionamento

Fotos nº 1- Amostra antes do Ensaio





FOTO 2 – Amostra durante o ensaio na cabeceira



FOTO 3 – Após o Ensaio na cabeceira

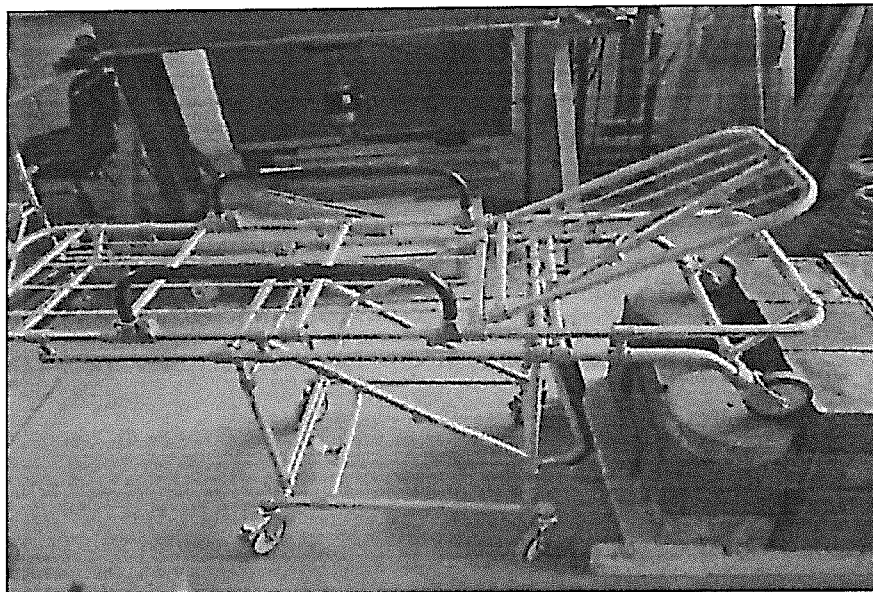



FOTO 4 – Durante o ensaio no conjunto

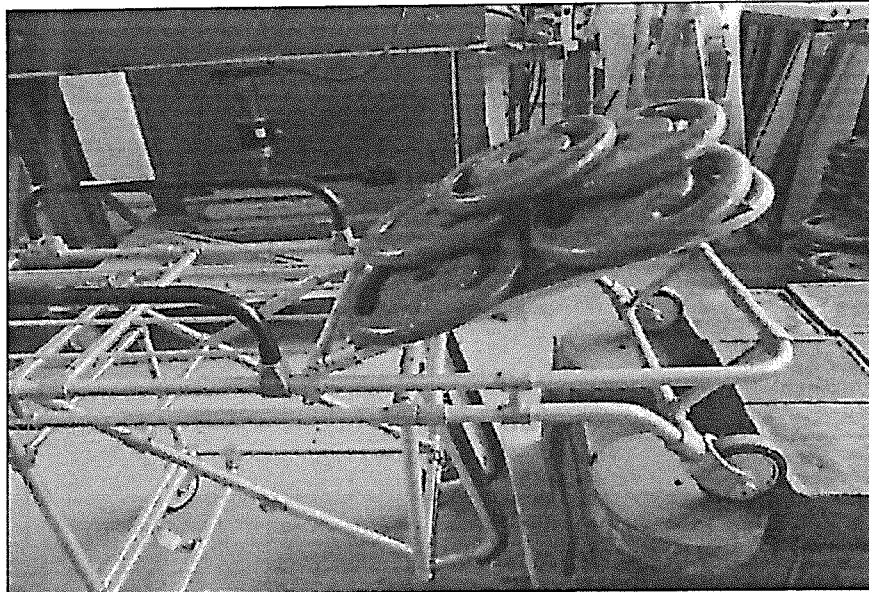

FOTO 5 – Após o ensaio no conjunto

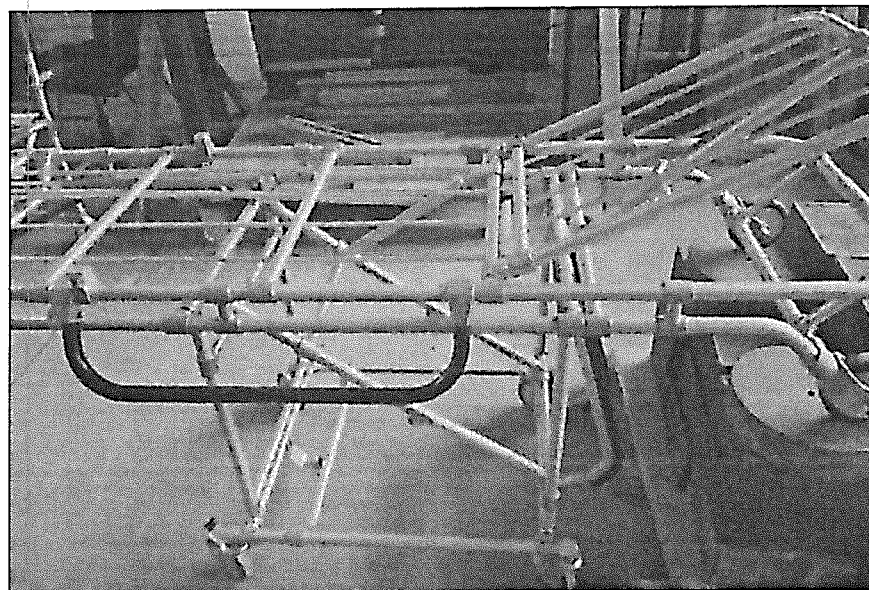
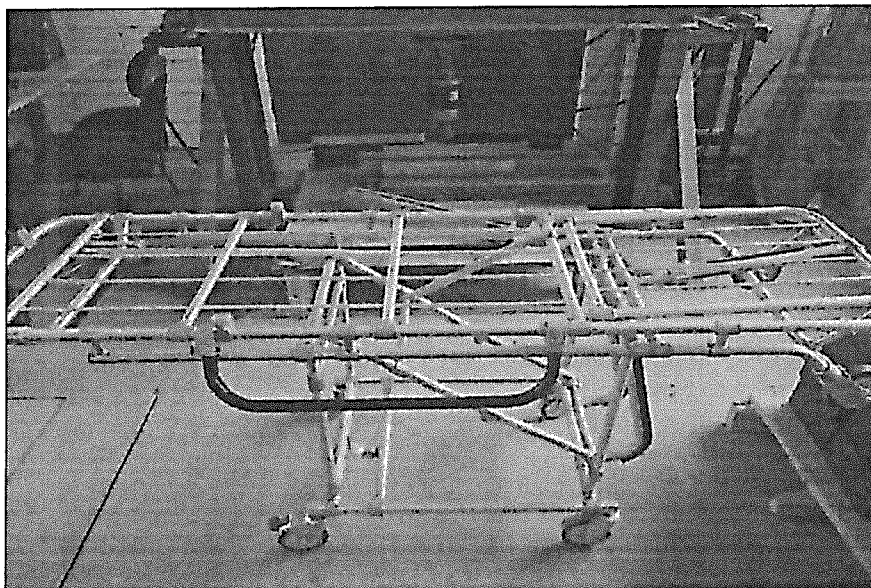

4. DATA DO ENSAIO

Ensaio realizado em Agosto/2014.

São Paulo, 12 de agosto de 2014.

L.A. FALCÃO BAUER LTDA.
Centro Tecnológico de Controle da Qualidade

BRUNO GIOVANNELLI
COORDENADOR DE LABORATORIO
CREA nº 5063607379

L.A. FALCÃO BAUER LTDA.
Centro Tecnológico de Controle da Qualidade

EDUARDO MARQUES
GERENTE DE UNIDADE
CREA nº 0601066201

VAB

Dados da Empresa Nacional

Razão Social

MARIMED - FABRICAÇÃO, COMÉRCIO, IMPORTAÇÃO E EXPORTAÇÃO LTDA
CNPJ

10.433.259/0001-80

Endereço Completo

RUA INGLATERRA, 105 - VILLAREJO SOPE SERRA CEP: 13.318-000 - CABREÚVA/SP

Telefone

(11) 4409-2891

Responsável Técnico

TIAGO MATEUS DO PRADO

Responsável Legal

VALMIR RODRIGUES DA SILVA



Dados do Cadastro

Cadastro Nº

8.11.359-1 (PY792WH24715)

Data do Cadastro

08/12/2014

Situação

Ativa

Nº do Processo

25351.622359/2014-06

Cadastro

8 - Produtos para Saúde (Correlatos)

Atividades / Classes

Armazenar

- Correlatos

Distribuir

- Correlatos

Embalar

- Correlatos

Expedir

- Correlatos

Exportar

- Correlatos

Fabricar

- Correlatos

Importar

- Correlatos

Reembalar

- Correlatos

Certificado de Boas Práticas de Fabricação - CBPF (Vigente)

Empresa Solicitante

Linhas de Certificação Vigentes

Data de Publicação

Vencimento do Certificado

Nenhum registro encontrado

Certificado de Boas Práticas de Distribuição e Armazenagem - CBPDA (Vigente)

Empresa Solicitante

Linhas de Certificação Vigentes

Data de Publicação

Vencimento do Certificado

Nenhum registro encontrado

Voltar

